

# โครงการเพื่อการอ่านออกเขียนได้

## ร้อยกรอง.....คล้องใจ

ชุดที่ ๑

แบบฝึกทักษะการอ่านคำคล้องจอง

( มาตรา แม่ ก กา )

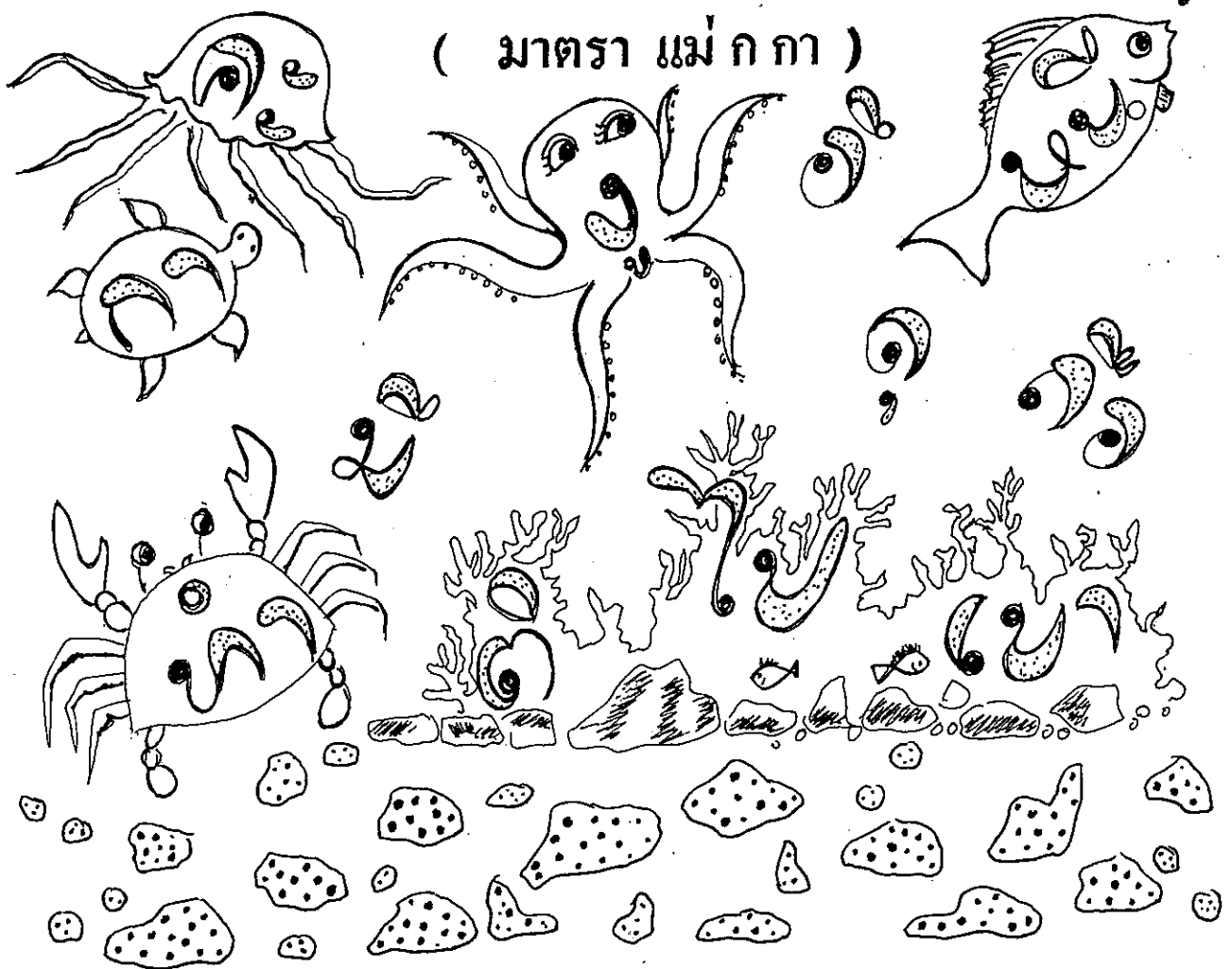

## คำนำ

ร้อยกรอง .....คล้องใจ ชุดที่ ๑ เป็นเอกสารในโครงการพัฒนาการอ่านออกเขียนได้ของห้องสมุด ( โครงการต่อเนื่อง ๓ ปี ) ซึ่งบรรณารักษ์เป็นผู้รับผิดชอบออกแบบจัดทำเอกสารให้สอดคล้องกับสภาพปัญหาจากแบบสอบถามและข้อเสนอแนะของครูผู้สอน ทั้งนี้เพื่อแก้ปัญหาการอ่านไม่ออกเขียนไม่ได้ของนักเรียนสองภาษาและนักเรียนกลุ่มเรียนรู้ซ้ำร่วมกัน ให้สามารถอ่านออกเขียนได้อันจะนำไปสู่การมีนิสัยรักการอ่านในที่สุด

แบบฝึกนี้เหมาะสำหรับนักเรียนระดับประถมศึกษา ช่วงชั้นที่ ๑ ซึ่งประกอบด้วยคำคล้องจองที่ไม่มีตัวสะกด นักเรียนได้เรียนรู้สระต่าง ๆ จากแบบฝึกทั้งหมด ๔๐ ชุด ๆ ละ ๑๒ คำ ครูผู้สอนสามารถนำไปจัดกิจกรรมได้หลากหลายตามคำชี้แจงและเสนอแนะในข้างต้น และสามารถนำไปสอนซ่อมเสริมนักเรียนช่วงชั้นที่ ๒ ให้สามารถพัฒนาการการอ่านและเขียนดีขึ้น

เอกสารเหล่านี้เป็นเอกสารที่จัดทำขึ้นเมื่อครั้งยังรับราชการ ซึ่งมีมากกว่า ๓๐ ชุด ปัจจุบันได้นำมาถ่ายสำเนาแจกสถานศึกษาในจังหวัดนครราชสีมาและต่างจังหวัด ทั้งนี้ เพื่อถวายเป็นพระราชกุศล แด่พระบาทสมเด็จพระเจ้าอยู่หัว รัชกาลที่ ๙ ทุกวันที่ ๑๓ ของเดือน ซึ่งเป็นวันสวรรคตของพระองค์ เป็นประจำต่อเนื่องทุกเดือนตั้งแต่เดือน พฤศจิกายน พ.ศ. ๒๕๕๕ ถึงปัจจุบัน เดือนละชุด ชุดละ ๑๕๐ ฉบับ นับเป็นเวลาผ่านมาเกือบสองปี

หวังว่าเอกสารแบบฝึกภาษาไทยที่ถ่ายสำเนาส่งต่อเนื่องมาทั้ง ๒๖ ชุด ทุกเดือน คงมีความหลากหลายและเป็นประโยชน์กับนักเรียนได้บ้าง

ขอขอบคุณ คุณครูผู้สอนที่ส่งผ่านความรู้ความสุขเล็ก ๆ น้อย ๆ ถึงเด็ก ๆ ค่ะ

( ดารกา ต้นครองจันทร์ )

เผยแพร่เอกสารได้ค่ะ

๐๘๖ ๒๕๑ ๓๐๓๒

## คำชี้แจง

เอกสาร ร้อยกรอง.....คล้องใจ ชุดนี้ประกอบด้วยคำคล้องจองต่างๆที่เป็นคำ  
ในมาตรา แม่ ก กา สำหรับให้นักเรียนชั้น ป. 1 - 2 ไว้ฝึกอ่านและฝึกเขียนเพื่อพัฒนาการ  
อ่านออกเขียนได้ของนักเรียนไปสู่นิสัยรักการอ่าน เอกสารฉบับนี้มีแบบฝึกอ่านจำนวน  
10 หน้าแต่ละหน้าจะมีคำคล้องจอง 4 ชุด ชุดละ 12 คำ รวมทั้งฉบับมีจำนวน 40 ชุด  
เอกสารชุดนี้นอกจากทำไว้สำหรับฝึกทักษะการอ่านแล้ว ยังสามารถนำไปจัดกิจกรรม  
การเรียนการสอนและจัดกิจกรรมส่งเสริมการอ่านได้ ดังกิจกรรมที่นำเสนอไว้เพื่อเป็น  
แนวทาง โดยครูผู้สอนสามารถเลือกกิจกรรมให้เหมาะสมกับ ชั้น วัย และศักยภาพ  
ของผู้เรียน

### กิจกรรมเสนอแนะ

#### กิจกรรมที่ 1

ให้นักเรียนอ่านพร้อมๆกันทั้งชั้นในช่วงจัดกิจกรรมส่งเสริมการอ่าน  
ในเวลาเช้า

#### กิจกรรมที่ 2

ให้นักเรียนอ่านเป็นรายบุคคลบ้างในกรณีที่ต้องการประเมินคุณภาพ  
การอ่านเพื่อการพัฒนา

#### กิจกรรมที่ 3

ให้นักเรียนนำคำในแต่ละชุดไปแต่งประโยค ( ประโยคบอกเล่า  
ประโยคคำถาม ประโยคปฏิเสธ )

#### กิจกรรมที่ 4

ให้นักเรียนเลือกคำ 5 คำ จากชุดใดชุดหนึ่งซึ่งมี 12 คำ นำไปเขียน  
เป็นเรื่องราว มีภาพประกอบหรือไม่มีก็ได้

#### กิจกรรมที่ 5

ให้นักเรียนจับคู่เลือกคำคล้องจองชุดใดเพียง 1 ชุด ครูแจกกระดาษ  
แข็งขนาดกว้าง 1 นิ้ว ยาว 2 นิ้ว ให้นักเรียนคู่ละ 6 ชิ้น ทำโดมิโนคำ  
ไว้สำหรับให้นักเรียนเล่นเกมต่อคำที่มีสระเหมือนกัน

ไปดู

ปูนา

ตาดี

ป้อจ

ขอปี

ตึง

#### กิจกรรมที่ 6

ให้นักเรียนฝึกคัดลายมือตัวบรรจงเต็มบรรทัดและครึ่งบรรทัด

**กิจกรรมที่ 7**

ครูแจกรีวิวกระดาษให้นักเรียนคนละ 1 แผ่น ให้นักเรียนต่อคำ  
คล้องจองที่เว้นไว้ คำแรกครูเป็นผู้กำหนดคำให้นักเรียนจับฉลาก

ดอกไม้ ใจดี .....

**กิจกรรมที่ 8**

ครูแจกตารางให้นักเรียนจำแนกพยัญชนะ และสระ โดยเลือกทำชุด  
ใดชุดหนึ่งให้ครบทั้ง 12 คำ

ตัวอย่าง	คำคล้องจองชุดที่ 1		
	คำ	พยัญชนะต้น	สระ
1.	ไปดู	ป , ด	ไอ , อุ
2.	ปูนา	ป , น	อุ , อา
3.			
4.			

**กิจกรรมที่ 9**

กิจกรรมคำยากที่อยากอ่านได้

กิจกรรมนี้ให้นักเรียนอ่านคำจากแบบฝึกอ่าน ชุด ๑/๑ แผลงเต้าทอง  
ให้นักเรียนเขียนคำที่นักเรียนอ่านไม่ออก หลังจากนั้นให้นักเรียนนำ  
คำยากที่นักเรียนอยากอ่านได้มาถามครูและอ่านให้ฟัง กิจกรรมนี้จะ  
ทำให้ครูผู้สอนทราบว่านักเรียนอ่านไม่ออกเพราะไม่รู้จักสระตัวใด  
ตัวอย่างตาราง

คำยากที่อยากอ่านได้ ชุด ๑/๑ แผลงเต้าทอง

คำยากที่อยากอ่านได้	คำ	พยัญชนะ	สระ	วรรณยุกต์
ไถนา	ไถ	ถ	ไอ	-
	นา	น	อา	-
ชื้อสี่	ชื้อ	ช	อือ	โท
	สี่	ส	อี	-
สี่ขา	สี่	ส	อี	เอก
	ขา	ข	อา	-

**กิจกรรมที่ 10**

เติมคำ ..... โมบาย แม่ ก กา หน้า 11 - 23

## สารบัญ

### กำลังใจ มีให้คนรักอ่าน

หน้า ๑	อ่านคำตามมาตรา แม่ ก กา อ่านสบาย ( เต่าทอง )
หน้า ๒	อ่านคำง่าย ๆ อ่านสบาย แม่ ก กา ( หนอนน้อย )
หน้า ๓	แม่ ก กา อ่านง่าย ไม่มีตัวสะกด ( ผีเสื้อ )
หน้า ๔	อ่านง่าย อ่านได้ แม่ ก กา ( ลูกเต่า )
หน้า ๕	หนูจ๋า แม่ ก กา อ่านง่าย ( กุ้งไก่ )
หน้า ๖	อ่านได้ ไม่ยาก แม่ ก กา ( หอยทาก )
หน้า ๗	แม่ ก กา อ่านง่าย ไม่ยาก ( ปลาดาว )
หน้า ๘	อ่านได้ สบายมาก แม่ ก กา ( ปลาปลา )
หน้า ๙	แม่ ก กา อ่านง่าย สบายใจ ( ปลาหมึก )
หน้า ๑๐	สบายใจ อ่านได้ แม่ ก กา ( ปูจ๋า )

### แบบฝึก ชุดที่ ๑ - ๒๐ เต็มคำ โมบาย แม่ ก กา

หน้า ๑๑	โอบาย ( สระ อะ )	โอบาย ( สระ อา )
หน้า ๑๒	โอบาย ( สระ อิ )	โอบาย ( สระ อี )
หน้า ๑๓	โอบาย ( สระ อี )	โอบาย ( สระ อือ )
หน้า ๑๔	โอบาย ( สระ อุ )	โอบาย ( สระ อู )
หน้า ๑๕	โอบาย ( สระ เออะ )	โอบาย ( สระ เอ )
หน้า ๑๖	โอบาย ( สระ แอะ )	โอบาย ( สระ แอ )
หน้า ๑๗	โอบาย ( สระ โอะ )	โอบาย ( สระ โอ )
หน้า ๑๘	โอบาย ( สระ เออะ )	โอบาย ( สระ ออ )
หน้า ๑๙	โอบาย ( สระ เออะ )	โอบาย ( สระ เออ )
หน้า ๒๐	โอบาย ( สระ เอียะ )	โอบาย ( สระ เอีย )
หน้า ๒๑	โอบาย ( สระ เอือ )	โอบาย ( สระ อัว )
หน้า ๒๒	โอบาย ( สระ อำ )	โอบาย ( สระ เอา )
หน้า ๒๓	โอบาย ( สระ ไอ )	

# อ่านคำตามมาตรา แม่ ก กา อ่านสับาย

ไปดู ปูขา ตาดี ปี่จอ ขอปี ตีงู  
 ชูมือ ชื้อลีสี่ ลีขา ป่ามา อ่าไป ไถขา



ตาดำ จำดี พี่จำ ฟ้าใส่ ไปหา กาดำ  
 อ่าลา ตาโต โม่ไห โยเย เกเร เทยา



ป่าเข้า เข้ามา นารือ มือดี ผีมา ตาแก่  
 แม่จำ ย่าดู จูดี กี่ฟ้า วารี ลีตา



กาน้ำ ทำดี ทวี พี่คะ หะจ๊ะ ปะยุ  
 ดูดำ ทำน้ำ ข่าดี มีเนา เกรอ ซอฮู้



# อ่านคำง่าย ๆ อ่านสับายแม่ ก กา

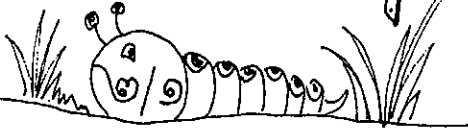

คูนี่ มีดี ลีดำ จำดี ชิม้า อย่าไป  
ไมโต โมเม เคนเอน ไ่วไฟ ไม่ใช่ ไร่ดี



ดีชา หาโค โตไว ใจดำ จำได้ ไร่ดี  
มะละ มะละ ประดู ถูมือ รื้อหา ถ้าไป

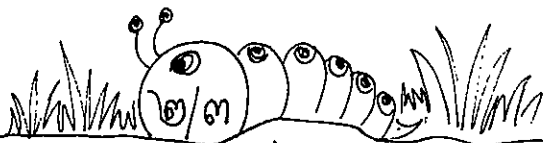

ไข่ไก่ ไล่มือ ชื่อดู ไ่วชา กาแฟ แก่ตัว  
บัวซ่า รำดี กี่ท่า ซ้ำไว ไครซ่า ลำไย



ให้พ่อ ท่อผ ตูตะ จะเอา เล้าไม้ ไม้ซ่า  
ถ่านี่ มลา อายุ ถูลี่ พี่ท่า จำปา

# แม่ ก กา อักษรง่าย ไม่มีตัวสะกด



มานะ กะลา มาลี จิตา ป้าคะ กะทิ

บิดา มาค้ะ กะปี่ มีได้ ไล้ไป ไฟฟ้า



หน้าดำ ทำลี มีนา มาเท เมษา ต้าดี

พีน้า พามา ทายา ป้าตุ ตุลา มาไหว



ไขว่คว่า มาลา อารี ลีซอ ก่อไฟ ไข่ไก่

ไข่เต่า เนาด้า ล้าลี ที่ท่า ฝาชี ตีน้า

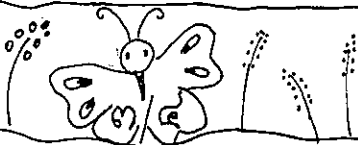

บ้าบอ ตอไม้ ไม้ไซ้ ไม้โล โธตี ชู้ละ

ยะลา ยาทา ป้าไผ่ ไข่ชื้อ มี้อชา มาไห่



# อ่านง่าย อ่านได้ แม่ กก ก



ไก้ไก้	เฮฮ่า	ฆ่าลิ	ชีม่า	หมาด ๆ	ตุ้ระ
จ๊ะเอ๋	เก้เก้	ไล่ไก่	ไวไว	ไต้ตา	มามา



กาด้า	ย่าย่า	ค้ำโต	โอเล่	เวลา	หน้าละ
เอะอะ	ระบ่า	ล้าภา	เก๋ดี	มีเตา	เผาป่า



ฟ้าด้า	ถ้าเลื้อ	เรือใบ	ไล่ไม้	ไม้ตี	มีเลื้อ
เลื้อฟี่	หนีเรือ	เจอบู	ยู่น่า	จำใจ	ไปนะ



ระก้า	ย่าแยะ	แลดู	คุ่น่า	จำใจ	ไปหา
ฟ้าท้าว	เผ้านะ	กะปะ	ระยยะ	คะม่า	ก้าไล

# น นจ ำ แม่ ก กา ำ นง ำ ย



ไ้ ำ น้ ำ    ำ เล    เพ ก ำ    มา ลา    ก ำ ก ี    พ ี เต ะ  
 ละ เ ท ะ    ก ะ ก ะ    ะ ย ำ    ำ เล ะ    เ ท ะ ท ะ    ป ะ ท ะ



ท ะ ล ุ    ก ุ ล ำ    ำ ต ี    ล ี เ ท ำ    เต ำ ไ พ    ไ ้ น ้ำ  
 ำ น ้ำ    ต ำ ข ำ    น ำ ท ี    มี พ ำ    ำ วิ    ช ี ไ ก



ไ พ ต ำ    ย ำ เ ท ำ    เ ป ำ ช ี    ล ี พ ำ    ฮ ำ ฮ ี    ะ ไ ร  
 ไ ย ข ำ    น ำ พ    ฐ ต ี    ล ี น ้ำ    มา ค ำ    ล ำ ค ำ



มา ล ี    ห ธิ    ล ี ก    เ ท ำ    ล ำ ก ุ    ช ู ช ำ  
 อ ำ ท ี    วิ ช ำ    พ ำ ย    ล ุ ำ    ล ำ มี    อ ี ก ำ

# อ่านได้ ไม่ยาก แม่ กก



หน่อยา    อาสา    ราตรี    ปีเถาะ    เาะเยอะ    เอะงะ  
 อะไร    ไปไกล    ไกลตา    กล้วย    ตีปลา    หน่อกะ



ทำไม    ไม้ดี    ไม้ไซ    ไหนโต    ไทหนา    ป่าดง  
 คงคา    ยาดิ    สิ้นน้ำ    คาใจ    ไซไหน    ไม้ไซ



ไล่จ    ปุปะ    ชนง    หน่เรือ    เชื่อว่า    ป่าป่า  
 มาน้ำ    มาน้ำ    ทีวี    ทีวี    มะลิ    วิวาน



บ้ายอ    บ่อย    ลำคอ    บ่อย    หน้ก    ปราช  
 หน้ก    กำพร้า    หน้ก    หน้ก    ก้น    ต้ารา

# แม่ กก กา อ่าง่ายไม่ยาก



ปลาชุก	ปูดำ	รำไทย	ไต้ล่ำ	ปลาร้า	ขาคุ
ขูด	ภูเขา	เงาดำ	น้ำปลา	บาทา	บาจา



วาจา	วาทะ	กระป๋อง	ลีล่อ	ข้อฟ้า	ผ้าตา
ว่าดู	ภูเขา	อาสา	ห่าเกา	เข้าท่า	ว่าแนว



เข้เรือ	เขลือเขือ	เพือแม่	แพร์เขือ	เขือปลา	หาเกลือ
เอื้อเพื้อ	เยื้อแม่	แพปลา	ฆ่าแพะ	แะนะข่า	จ้ำม่า



คว่าเรือ	เขหือไต้	ไหร่ว	ซู้ดี	ซี้แพ	แบบพาะ
เง้าะเง้าะ	แะะมา	ตาแป๊ะ	แกะเยอะ	เนอะนะอะ	ละดื้อ

# อ่านได้ สบายมาก แม้มาก



ถือนม้อ ท้อแท้ แพปลา หน้าตา คำขาย นายเนงา  
 เสร้าใจ ไหว้พระ ตะใคร้ ไม่มี อ้อไต้ โตไว

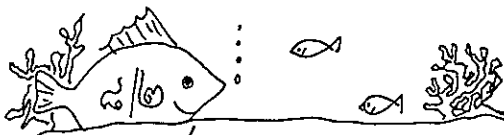

ไบโพธิ์ โอชะ พะไล้ โยล่น้ำ ดารา ธารา  
 ภาษา ภาชี ขี้ตู่ ตู่ไต้ะ โย้ไผ โย้เนา

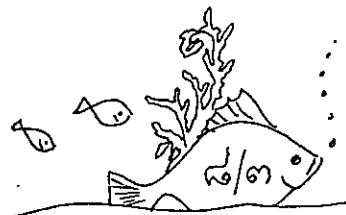

เท่าไหร่ ไหม่ไหว ไไร่ค่า ล่าใคร ไปหะ กระเป่า  
 เจ้าฟ้า ย่าคะ กระทะ ขะยะ กระบะ ปะทะ



ตะใคร้ ไอน้ำ ดำปี่ ขี้โคล ไหม่หนี ขี้ใคร  
 ไผ่ฝ้า น้ำไหล โดเล เกลไถล ไหม่คทา พญารู

# แม่กกกา อ่างงาย สบายใจ



ครู่<sup>๒</sup>หึ      จ<sup>+</sup>จำ      มา<sup>ค</sup>คะ      มะ<sup>ช</sup>เขือ      เนื่อ<sup>๒</sup>ย่า      ตำ<sup>ล</sup>ละ

เอะ<sup>อ</sup>อะ      กระจ<sup>๒</sup>เต      แก่<sup>๒</sup>เฒ่า      ถ้ำ<sup>๒</sup>แก      แซ่<sup>๒</sup>เท้า      เข้า<sup>๒</sup>ตรู่



ครูด<sup>๒</sup>      ม<sup>๒</sup>เกาะ      เคา<sup>๒</sup>ะฝา      ทา<sup>๒</sup>เกลือ      เพื่อ<sup>๒</sup>ใคร      ไช<sup>๒</sup>โย

โพ<sup>๒</sup>ล์เพลล์      เทว<sup>๒</sup>ดา      ป่า<sup>๒</sup>ละเมาะ      เปาะ<sup>๒</sup>แปะ      เทะ<sup>๒</sup>ไม้      ไพบ<sup>๒</sup>ระ



เตา<sup>๒</sup>ะเตา      แป<sup>๒</sup>ะฝา      ปา<sup>๒</sup>นิ้ว      ถั่ว<sup>๒</sup>คั่ว      รว<sup>๒</sup>ใหญ่      ไบ<sup>๒</sup>ยอ

ย่อ<sup>๒</sup>เข้า      เฝ้า<sup>๒</sup>รอ      ท่อ<sup>๒</sup>น้ำ      ค้ำ<sup>๒</sup>ยอ      งอ<sup>๒</sup>แง      แย้<sup>๒</sup>นหึ



ลั<sup>๒</sup>เทา      เคร<sup>๒</sup>าด้า      ค้ำ<sup>๒</sup>ชู      คุ<sup>๒</sup>ปอง      จอ<sup>๒</sup>งตัว      ฝั<sup>๒</sup>วเมี้ย

เง<sup>๒</sup>ยชู      ยู่<sup>๒</sup>ยู่      ชี้<sup>๒</sup>ซ่า      เข้า<sup>๒</sup>ตา      ฝา<sup>๒</sup>ใหม่      ไกว<sup>๒</sup>เปล

# สหายใจ อ่างขี้ได้ แม่ กก



เกตุรา	มลายู	สุลี	ปรีดา	ราชา	ราชินี
พี่ฟ้า	พารา	มายา	อาสา	ซัลเปา	เร้าใจ



ไครย	สุก	ซัน่า	ทำเล็ย	เพ็ลยใจ	โพร่ฟ้า
หน้าใส	ไต่เขา	เมานะล่า	เค้านหน้า	อหาคา	มาชีว



ไทรฟริ	มีเพ็ลย	เล็ยแพล	แย่นะ	ปะทุ	กุมารี
มีต้อ	ตอไม้	ใส่น้อ	ถ้อแพ	แร่เยอะ	เจอะเจอ



เอออ	อ้อร้อ	กัไป	ไครนะ	ละเมอ	เพ้อเจ้อ
เอไป	ไขว่คว่า	ขาเข้า	เข้าเรือ	เชื้อเรา	เหใจ

# 놀이บาย แม่ ก ก

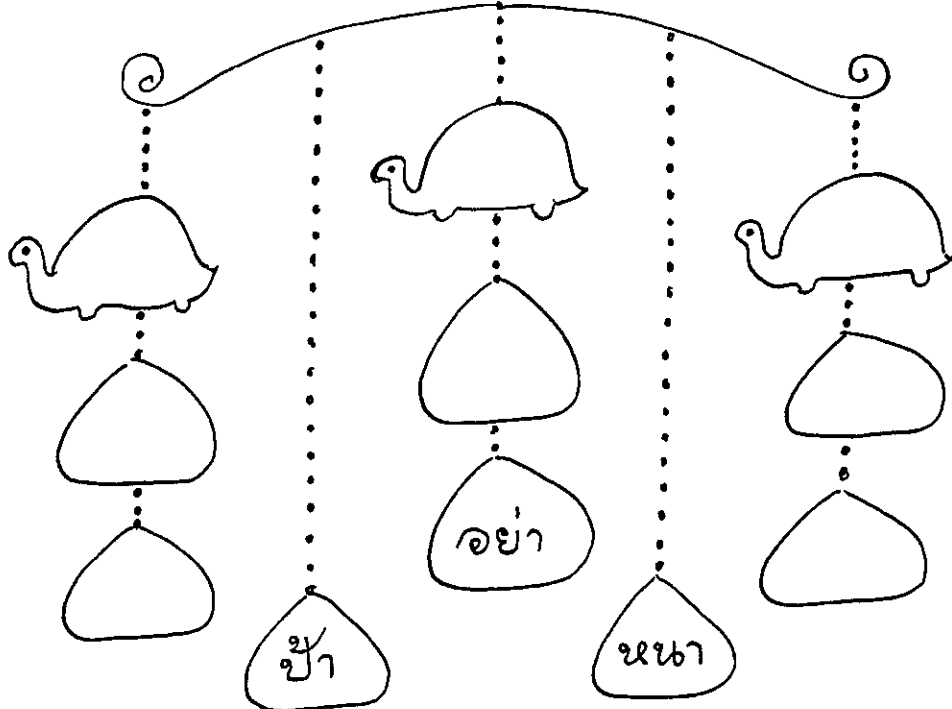
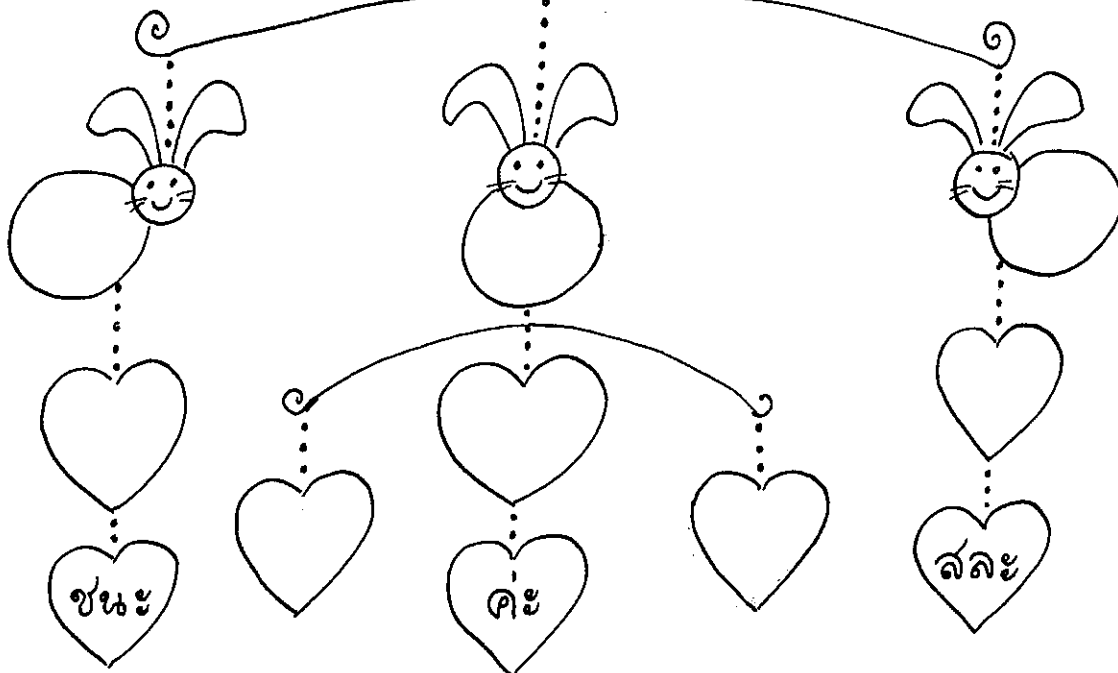
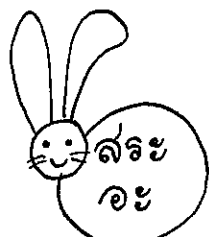



ช่วยยาย แม่กกา

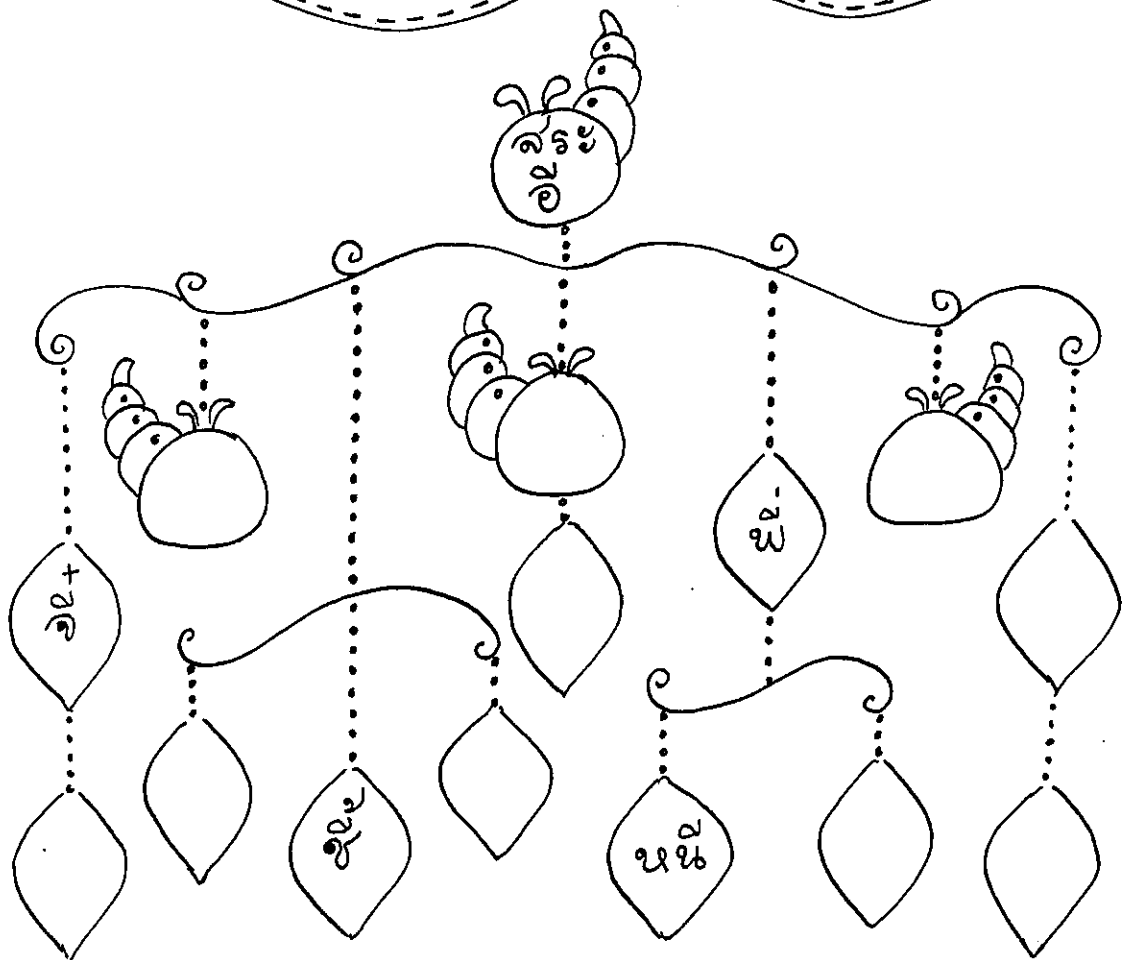
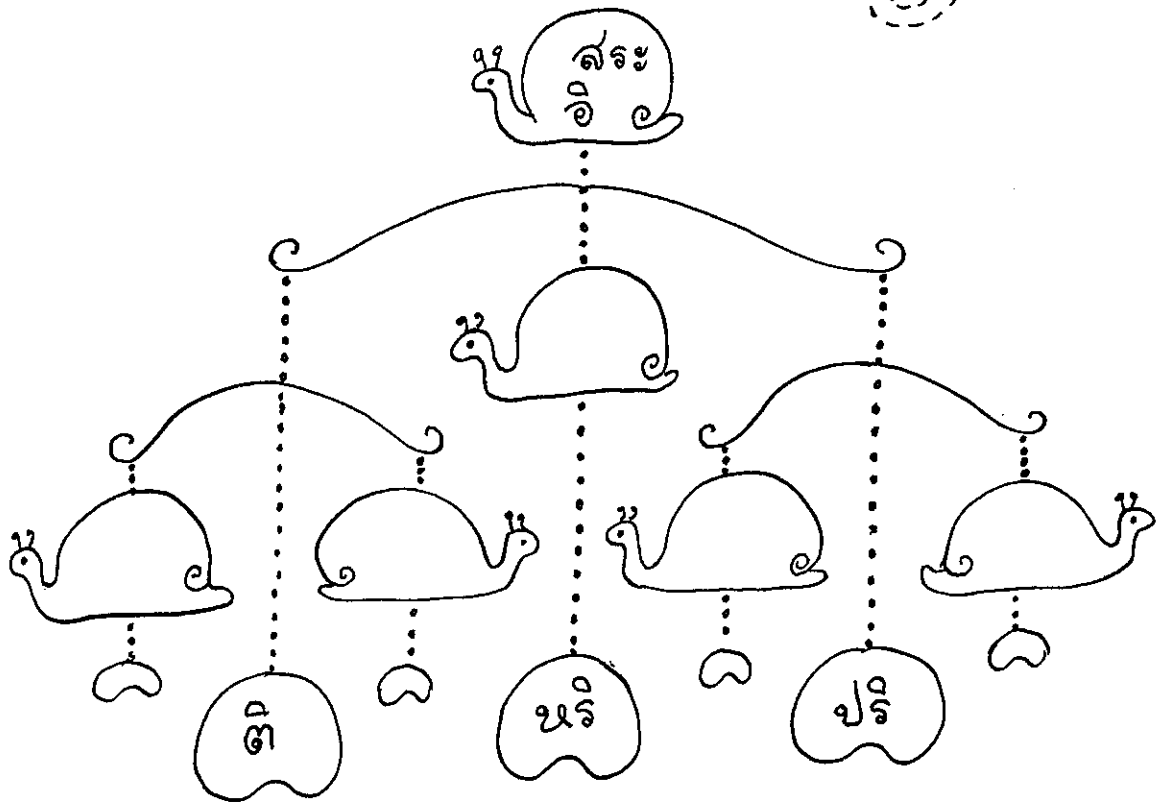

ໂມ່ ບາຍ ແມ່ ກາ

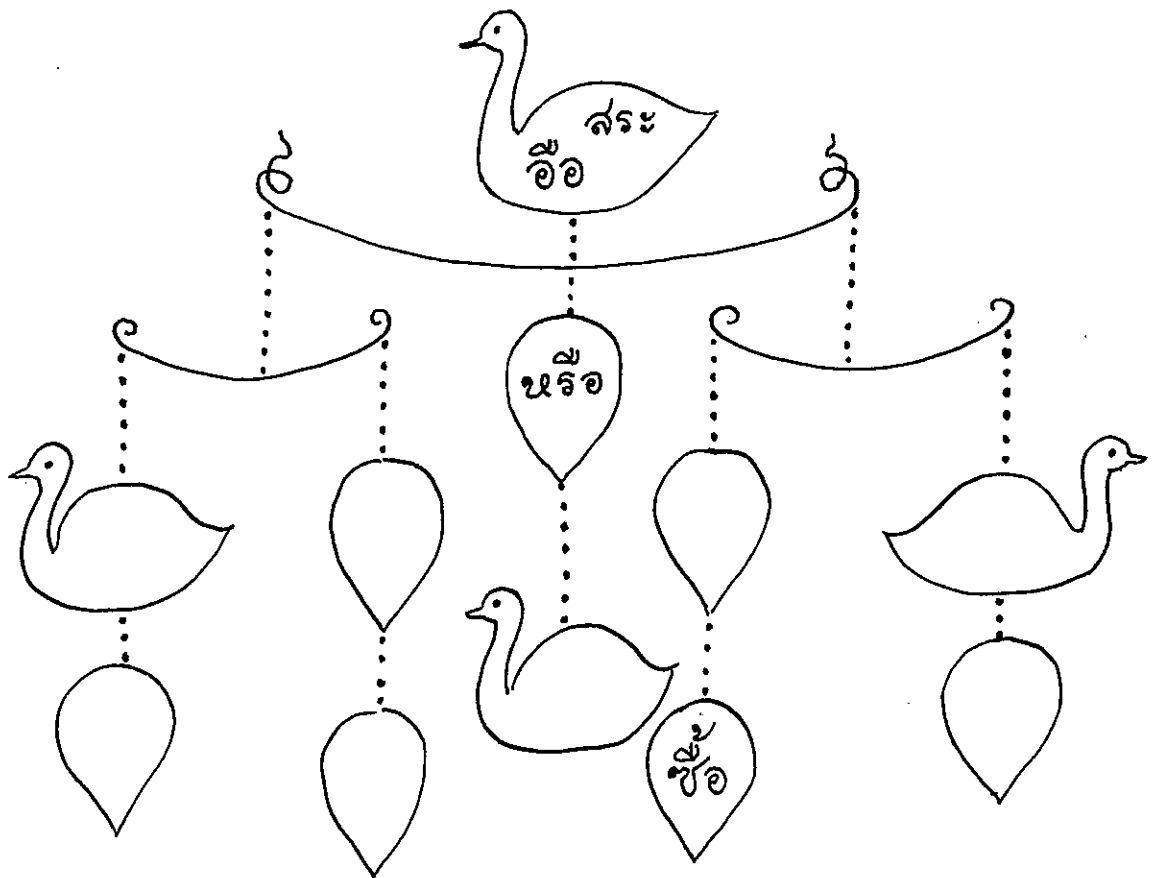
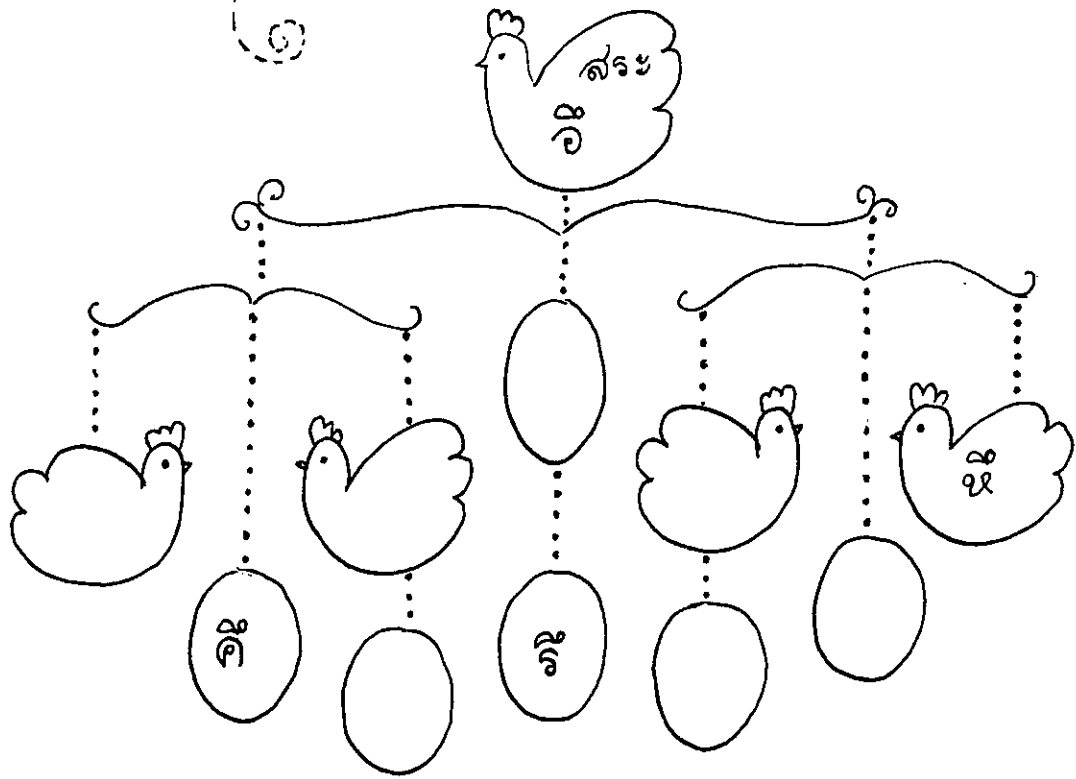

အိပ်ပျော့ မောင်ကက

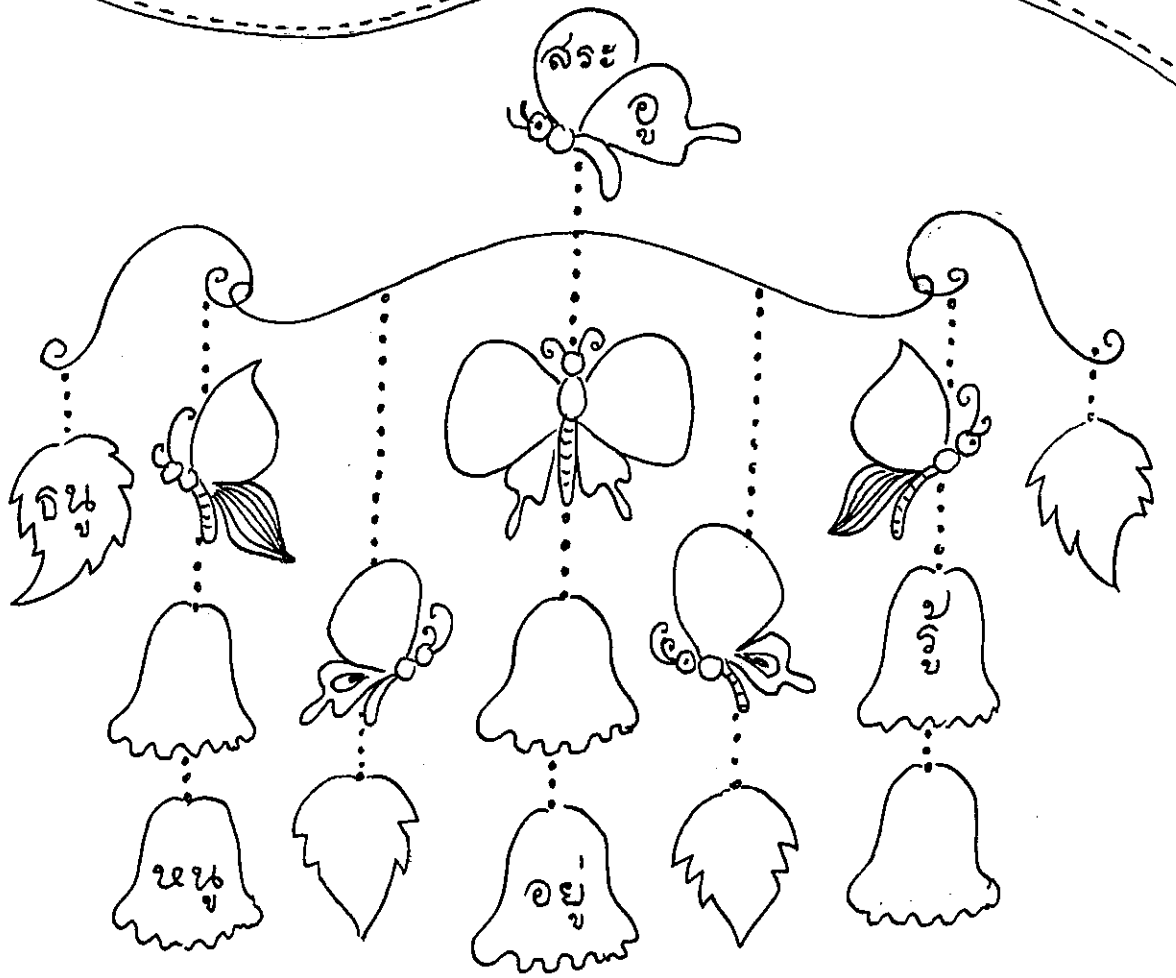
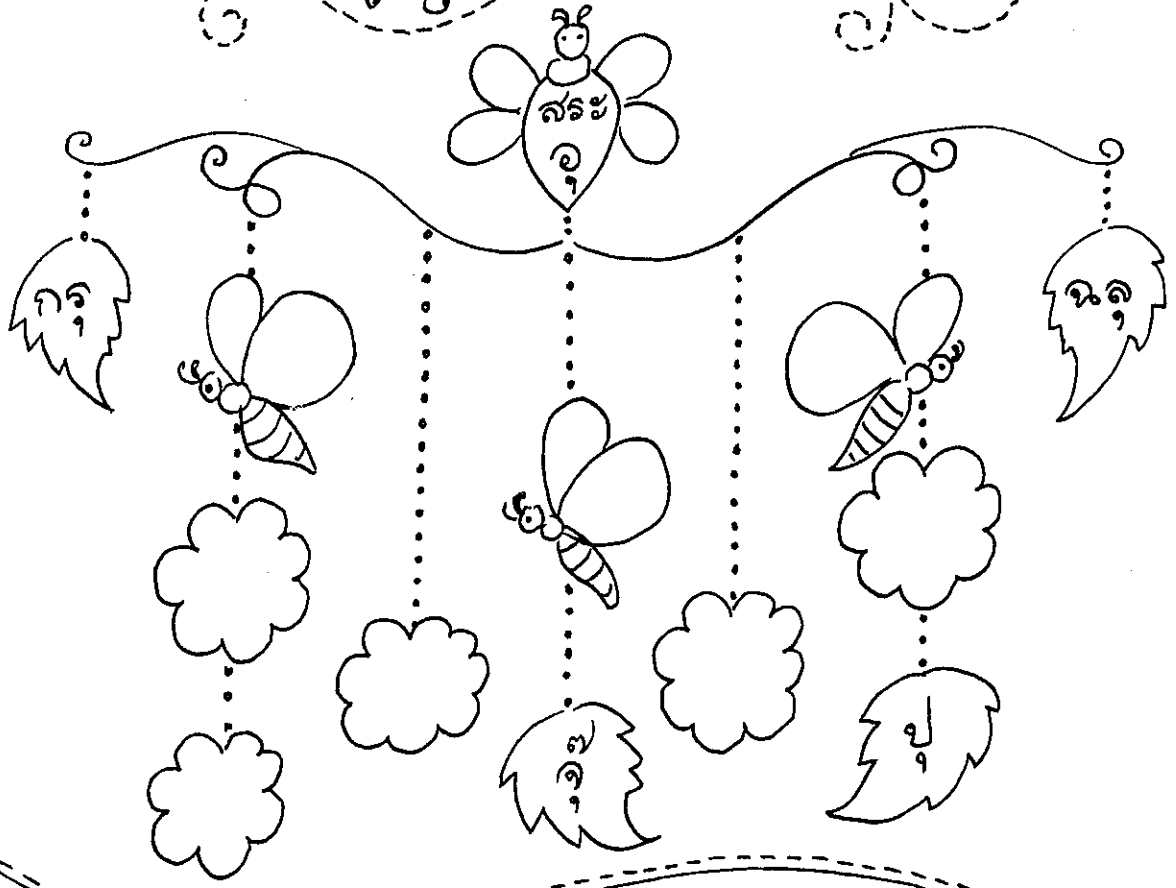

ໂມ່ ບາຍ ແມ່ ກາ

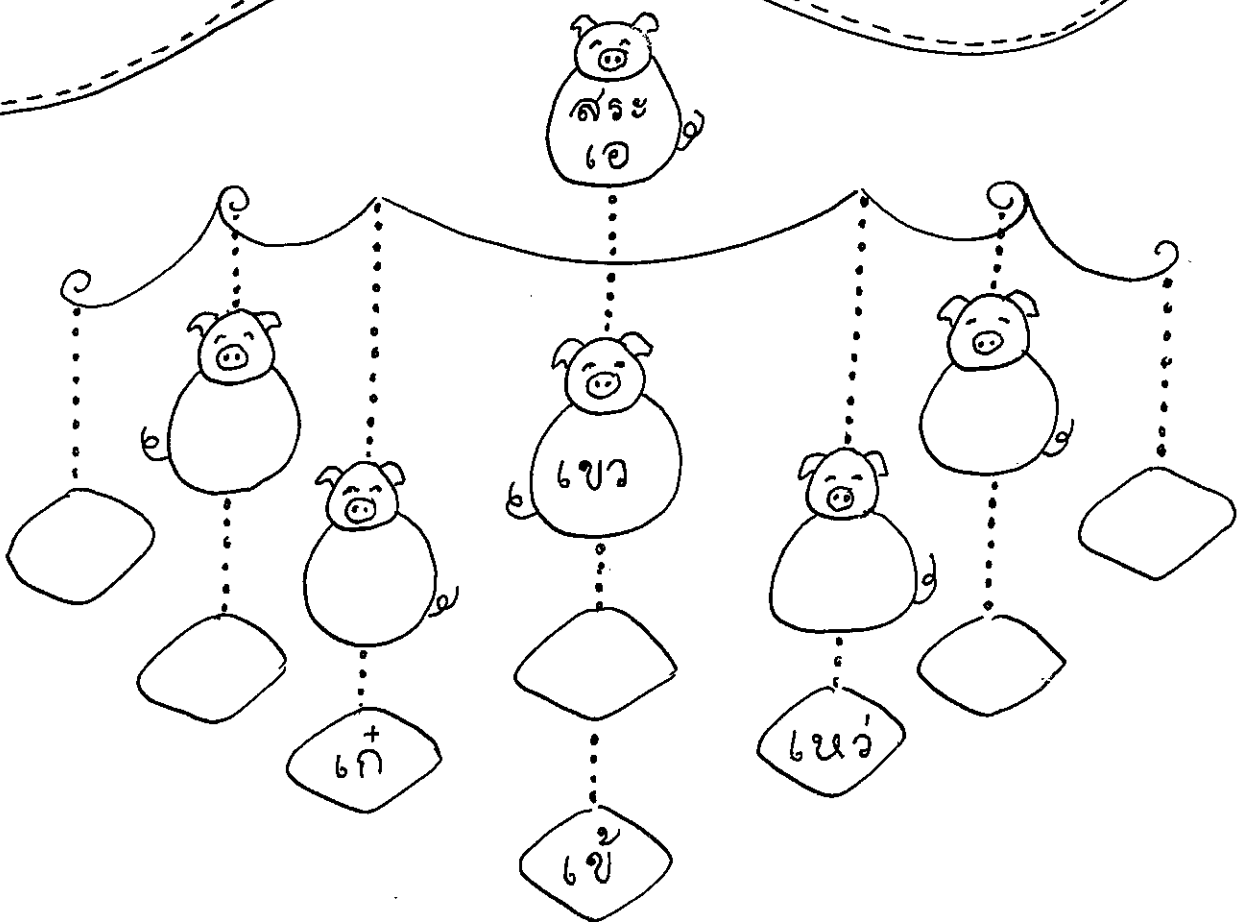
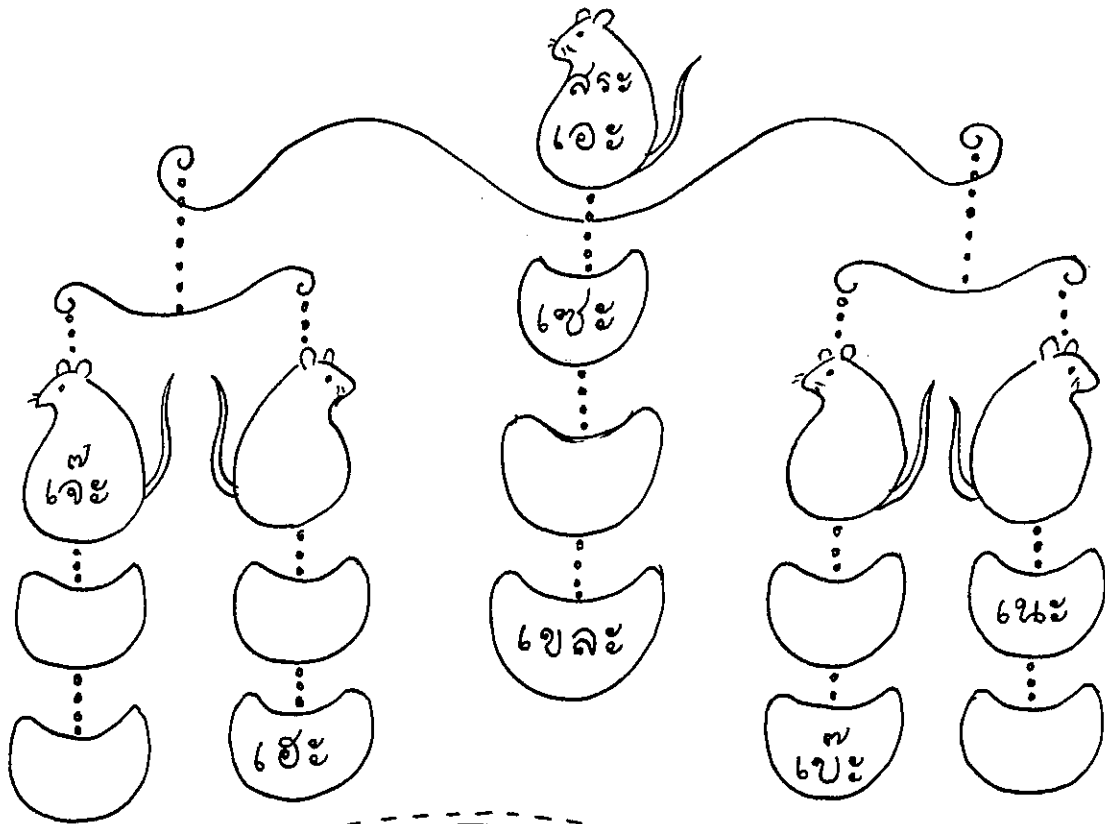

เกมทาย  
แม่ ก กา

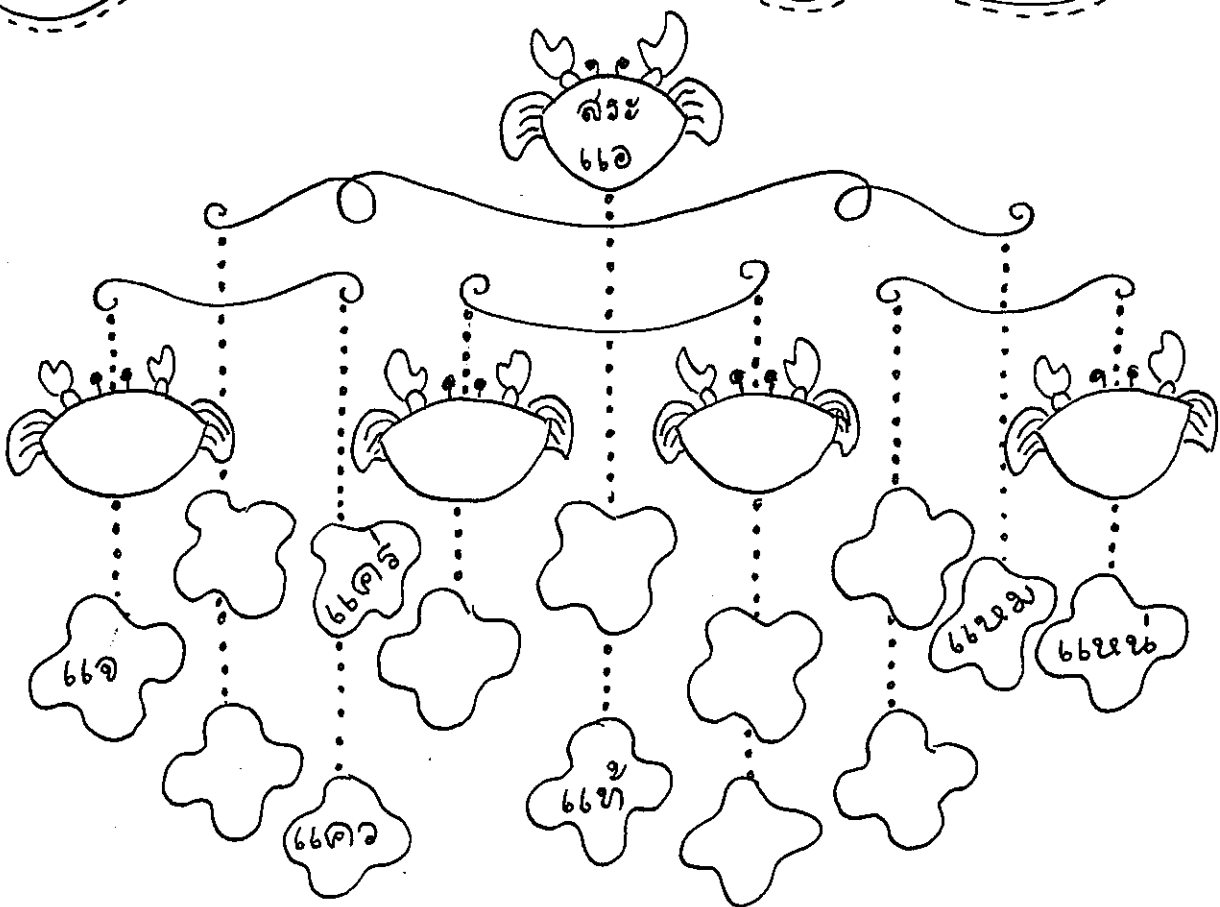
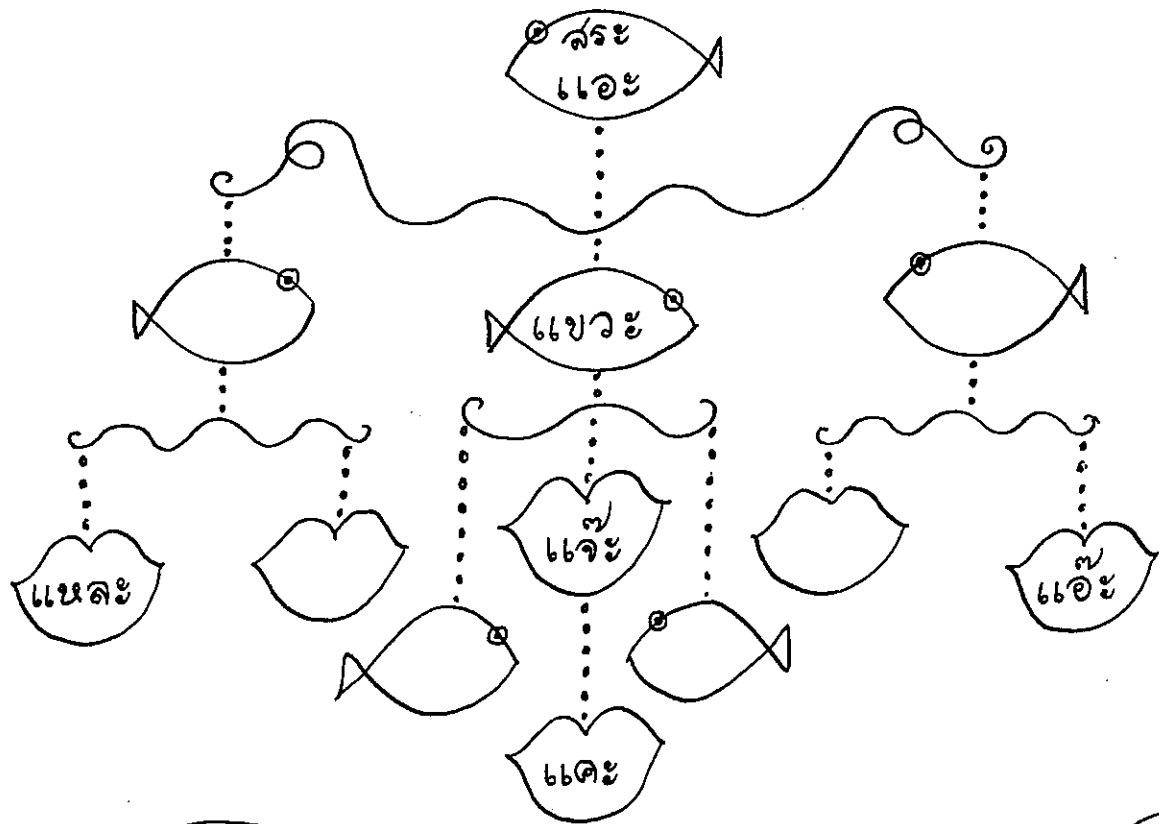

โอบาย โอบะ

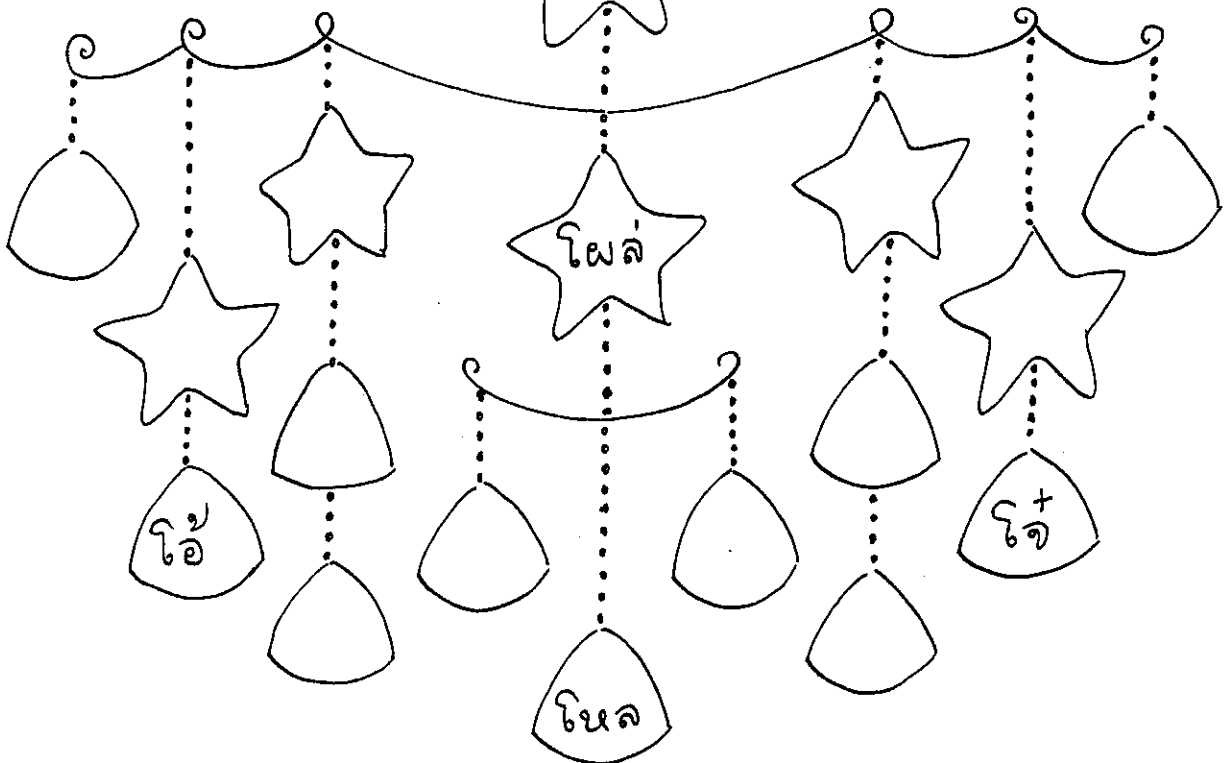
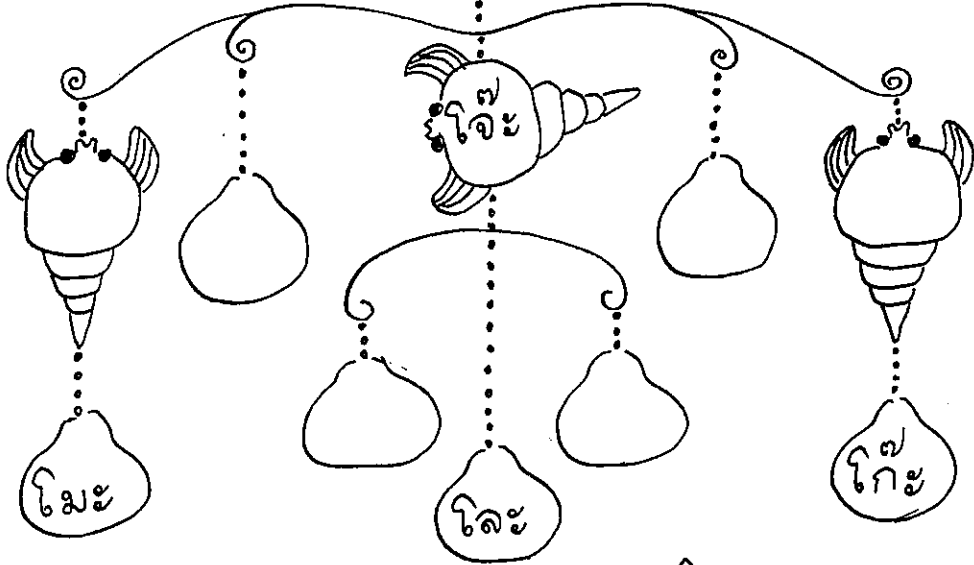
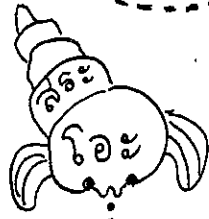

นกยูง

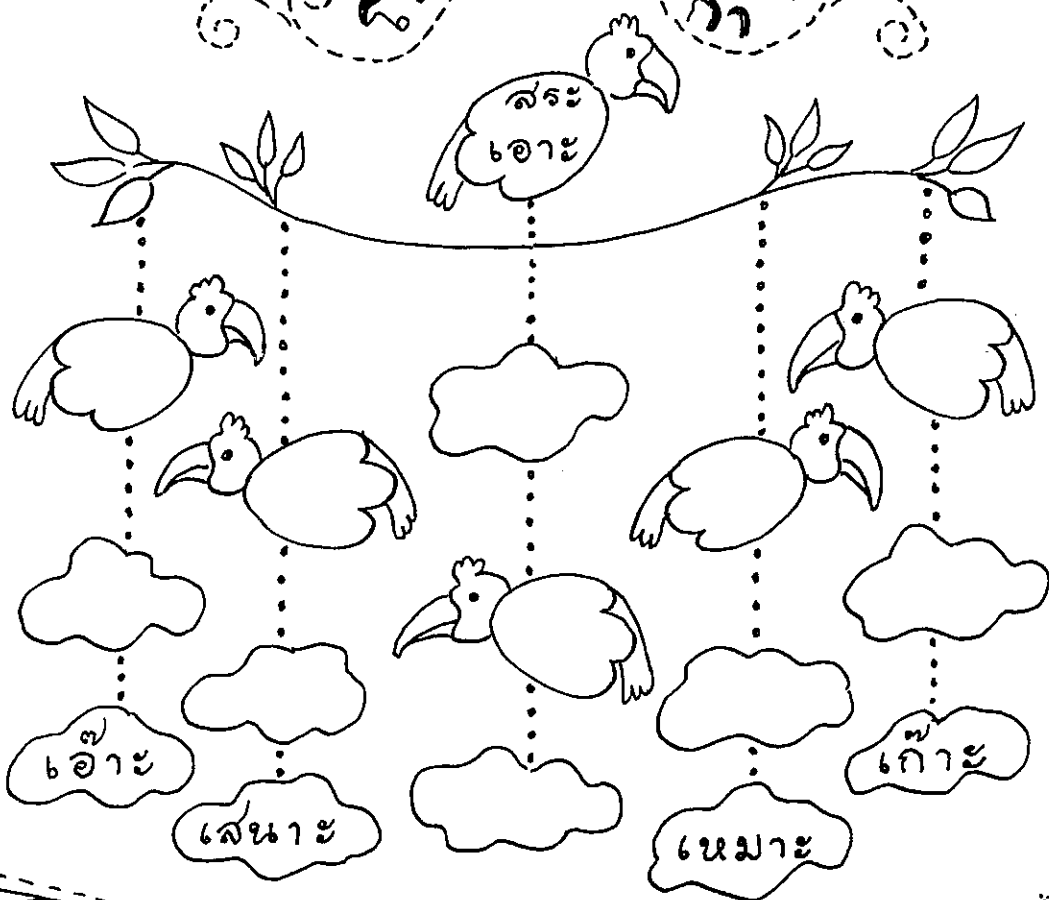

สร้อย

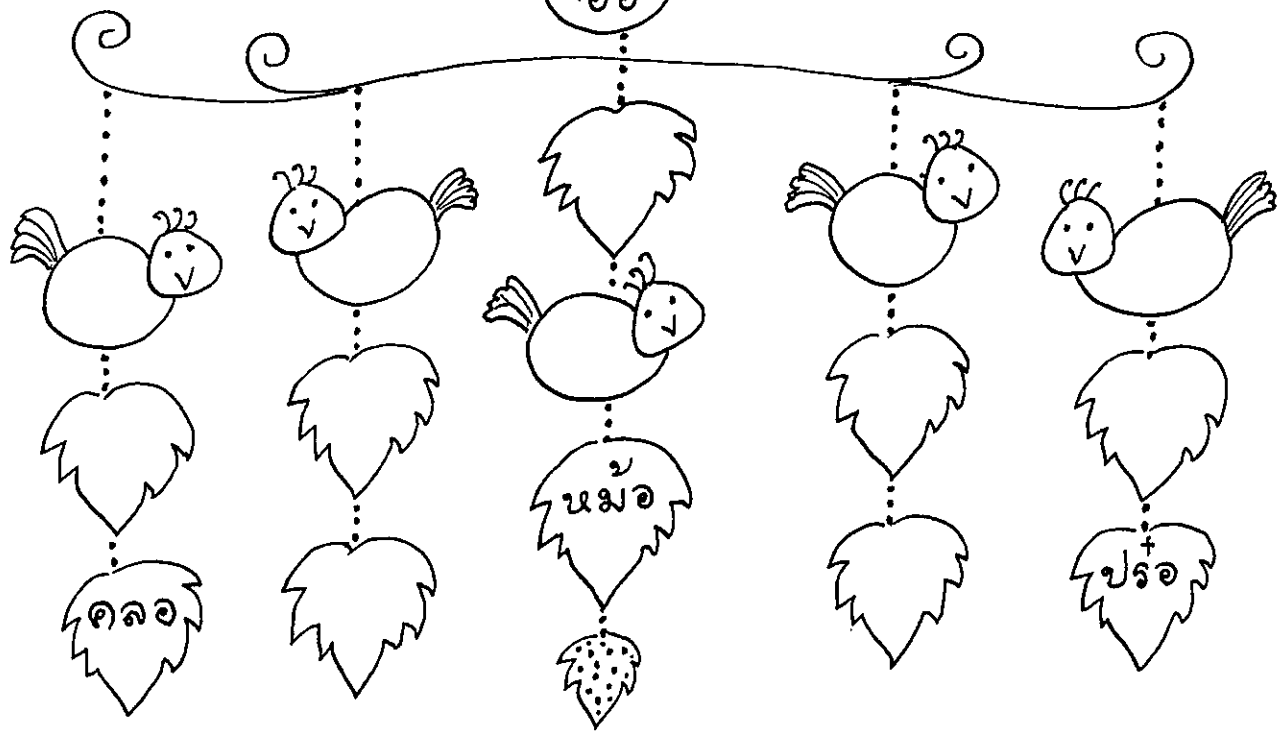





โขนบาย แม่ ก กา

