

เกมการศึกษา ปฐมวัย (อนุบาล)

สัปดาห์ที่ 16 หน่วย บ้านแสนสุข

คำชี้แจง ประกอบภาพตัดต่อให้สมบูรณ์

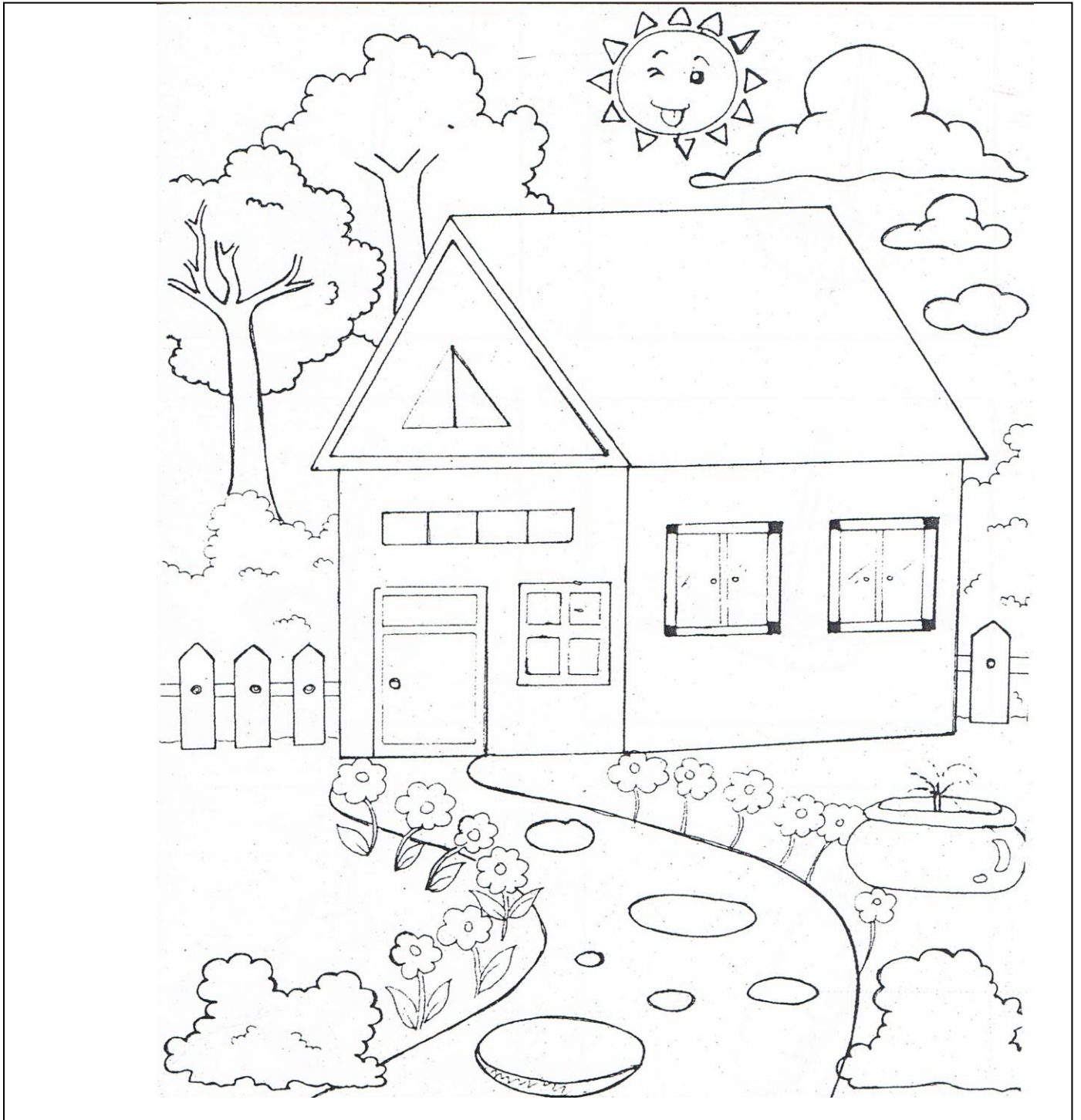

ชื่อ.....ชั้น.....โรงเรียนเทศบาลอากาศอำนวย(ชุมชนอุปถัมภ์)

ลงชื่อ.....ครูผู้สอน

...../...../.....

(.....)

เกมการศึกษา ปฐมวัย (อนุบาล)

สัปดาห์ที่ 16 หน่วย บ้านแสนสุข

คำชี้แจง เรียงลำดับภาพจากเล็ก-ใหญ่ / ใหญ่-เล็ก

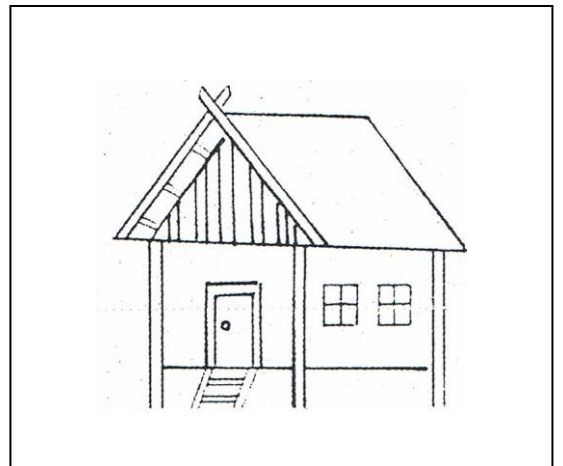
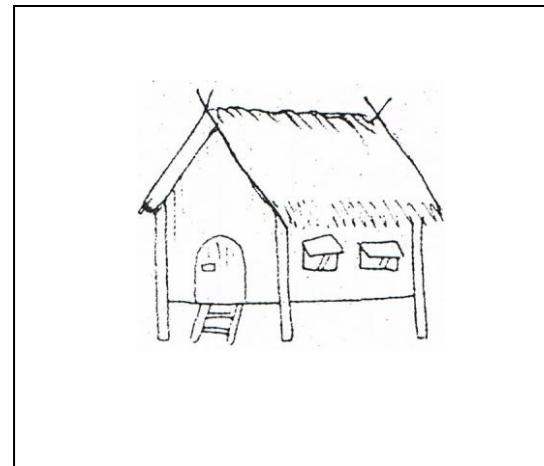
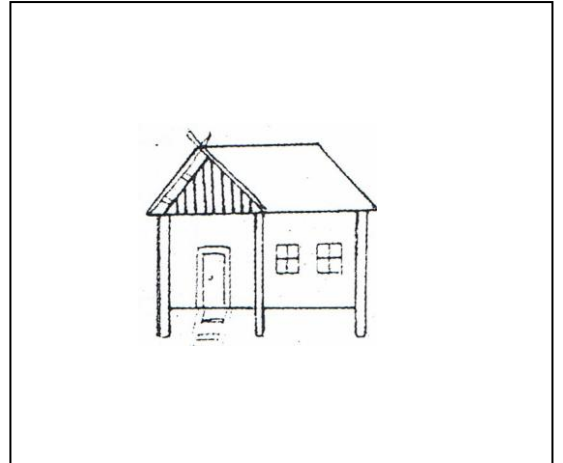
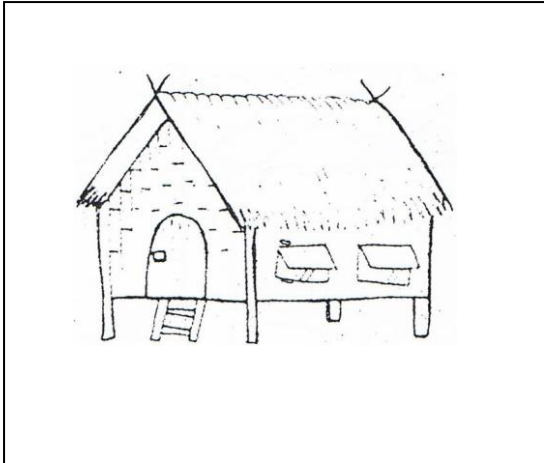
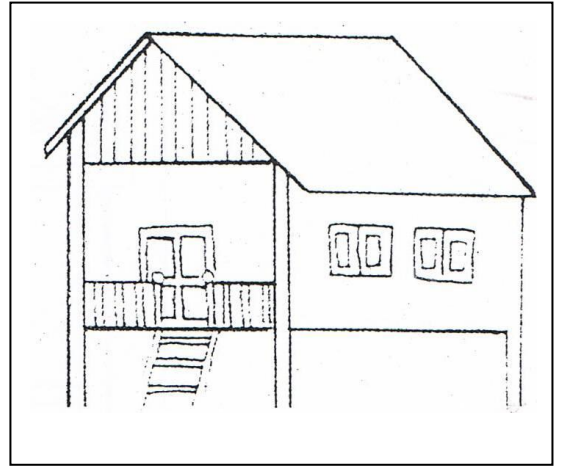
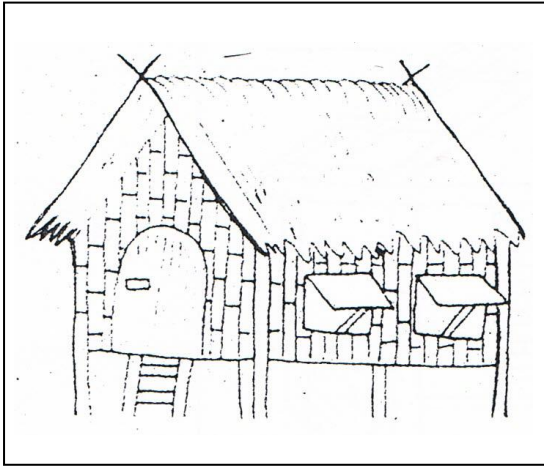

ชื่อ..... ชั้น..... โรงเรียนเทศบาลอากาศอำนวย(ชุมชนอุปถัมภ์)

ลงชื่อ..... ครูผู้สอน

...../...../.....

(.....)

เกมการศึกษา ปฐมวัย (อนุบาล)

สัปดาห์ที่ 16 หน่วย บ้านแสนสุข

คำชี้แจง เรียงลำดับภาพเหตุการณ์ ก่อน-หลัง

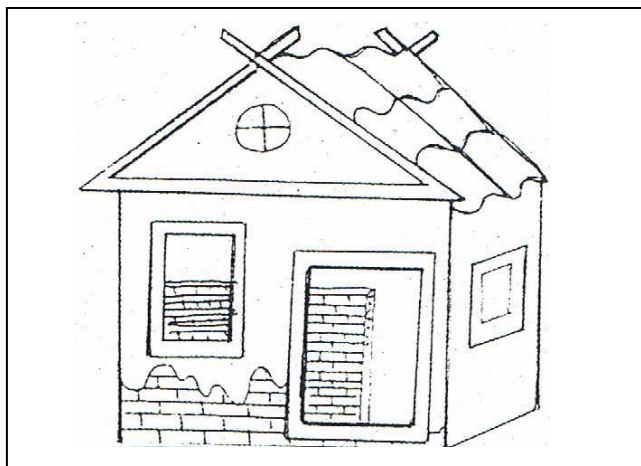
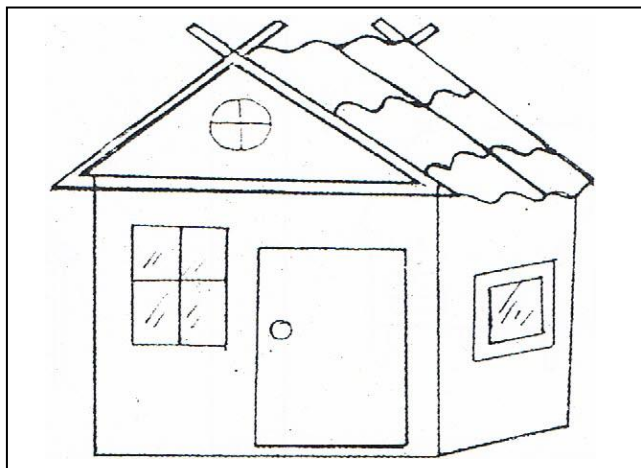
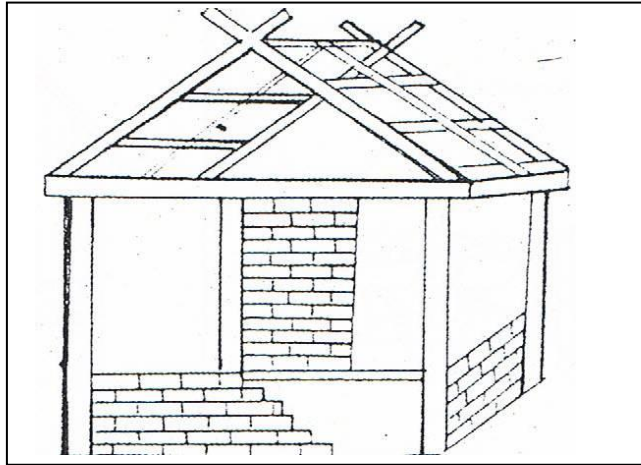

ชื่อ.....ชั้น.....โรงเรียนเทศบาลอากาศอำนวย(ชุมชนอุปถัมภ์)

ลงชื่อ.....ครูผู้สอน

...../...../.....

(.....)

เกมการศึกษา ปฐมวัย (อนุบาล)

สัปดาห์ที่ 16 หน่วย บ้านแสนสุข

คำชี้แจง จับคู่ภาพที่เหมือนกัน

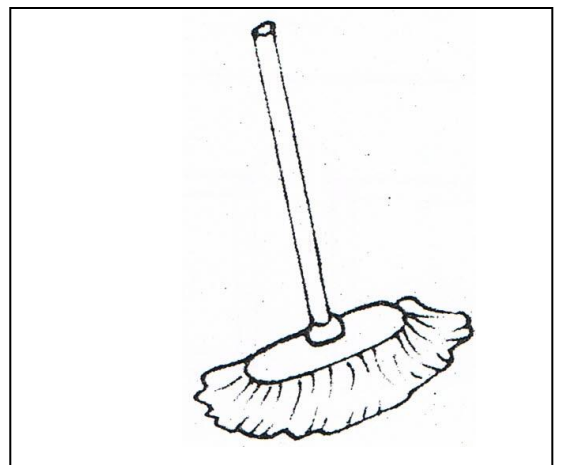
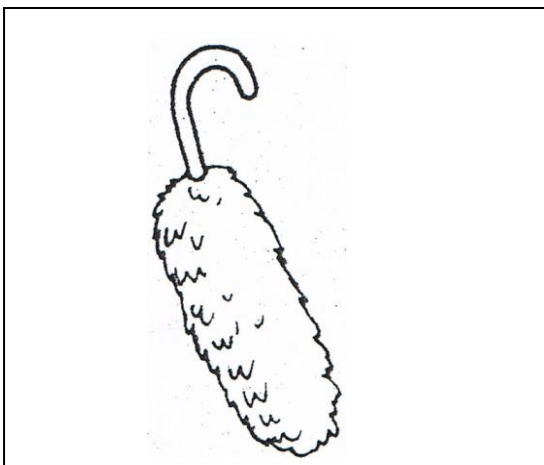
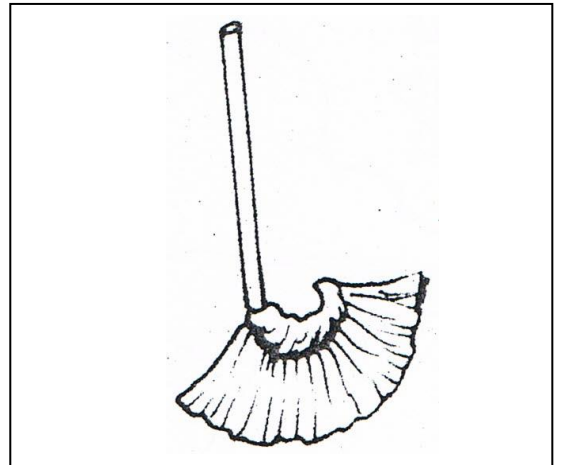
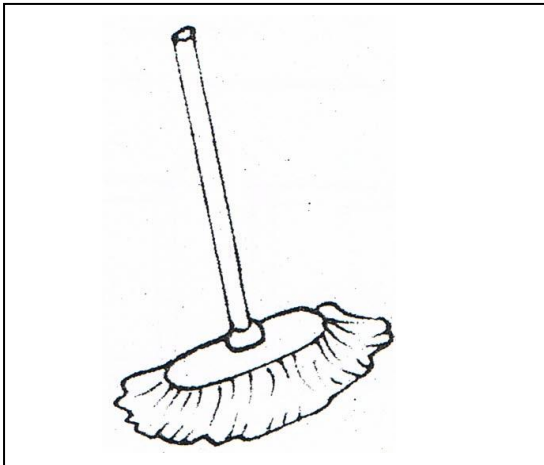
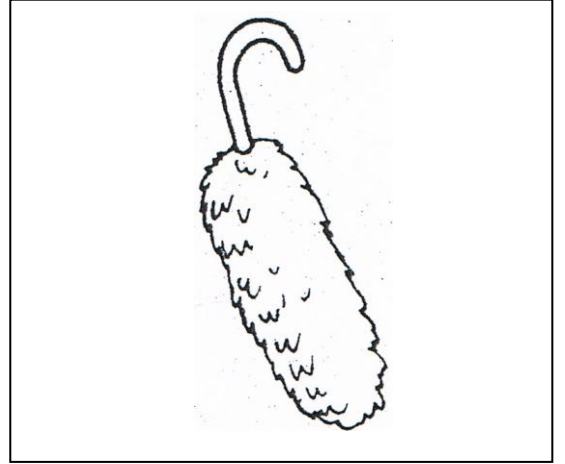
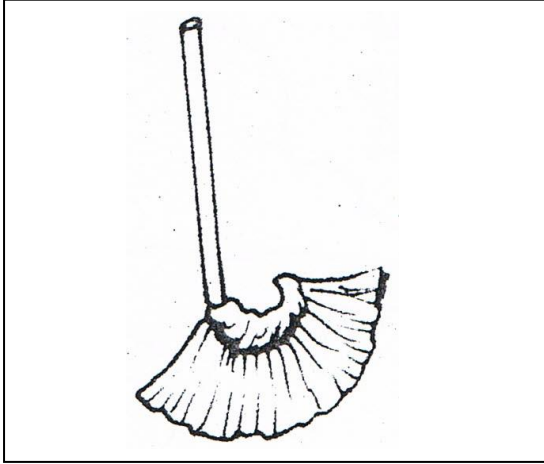

ชื่อ.....ชั้น.....โรงเรียนเทศบาลอากาศอำนวย(ชุมชนอุปถัมภ์)

ลงชื่อ.....ครูผู้สอน

...../...../.....

(.....)

เกมการศึกษา ปฐมวัย (อนุบาล)

สัปดาห์ที่ 16 หน่วย บ้านแสนสุข

คำชี้แจง จับคู่ภาพกับเงา

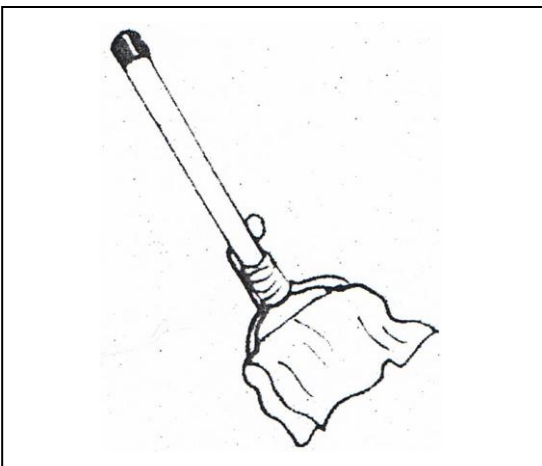
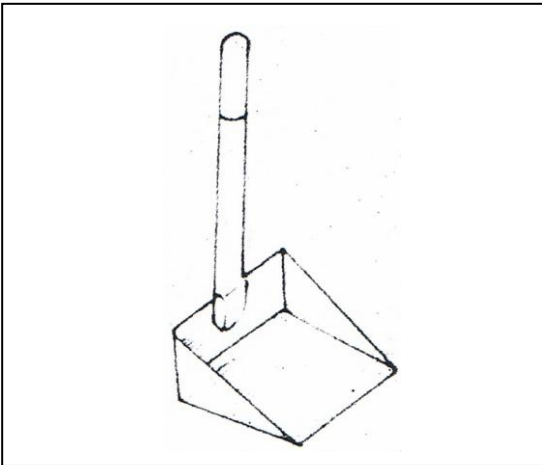
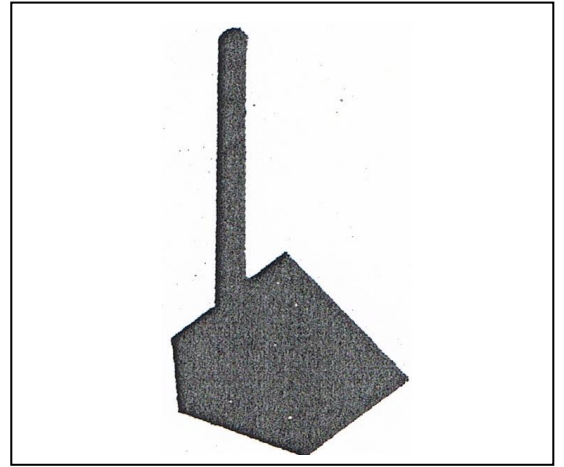
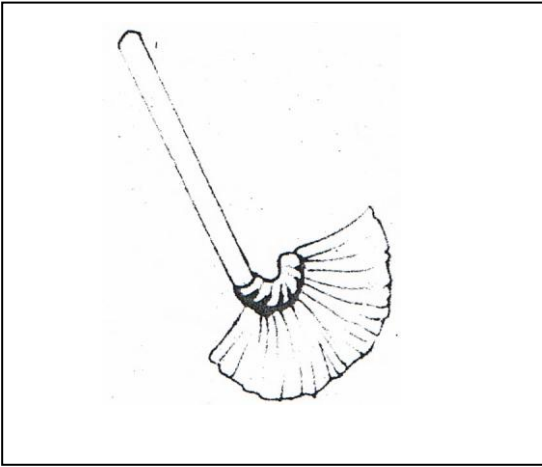

ชื่อ.....ชั้น.....โรงเรียนเทศบาลอากาศอำนวย(ชุมชนอุปถัมภ์)

...../...../.....

ลงชื่อ.....ครูผู้สอน

(.....)

เกมการศึกษา ปฐมวัย (อนุบาล)

สัปดาห์ที่ 16 หน่วย บ้านแสนสุข

คำชี้แจง



ชื่อ.....ชั้น.....โรงเรียนเทศบาลอากาศอำนวย(ชุมชนอุปถัมภ์)

ลงชื่อ.....ครูผู้สอน

...../...../.....

(.....)

เกมการศึกษา ปฐมวัย (อนุบาล)

สัปดาห์ที่ 16 หน่วย บ้านแสนสุข

คำชี้แจง



ชื่อ.....ชั้น.....โรงเรียนเทศบาลอากาศอำนวย(ชุมชนอุปถัมภ์)

ลงชื่อ.....ครูผู้สอน

...../...../.....

(.....)

เกมการศึกษา ปฐมวัย (อนุบาล)

สัปดาห์ที่ 16 หน่วย บ้านแสนสุข

คำชี้แจง เรียงลำดับภาพจากเล็ก-ใหญ่ / ใหญ่-เล็ก



ชื่อ.....ชั้น.....โรงเรียนเทศบาลอากาศอำนวย(ชุมชนอุปถัมภ์)

ลงชื่อ.....ครูผู้สอน

...../...../.....

(.....)



รูปด้าน 1
ขนาดจริง 1:100

