

เกมการศึกษา ปฐมวัย (อนุบาล)

สัปดาห์ที่ 21 หน่วย ข้าวมหัศจรรย์

คำชี้แจง ระบายสีภาพ

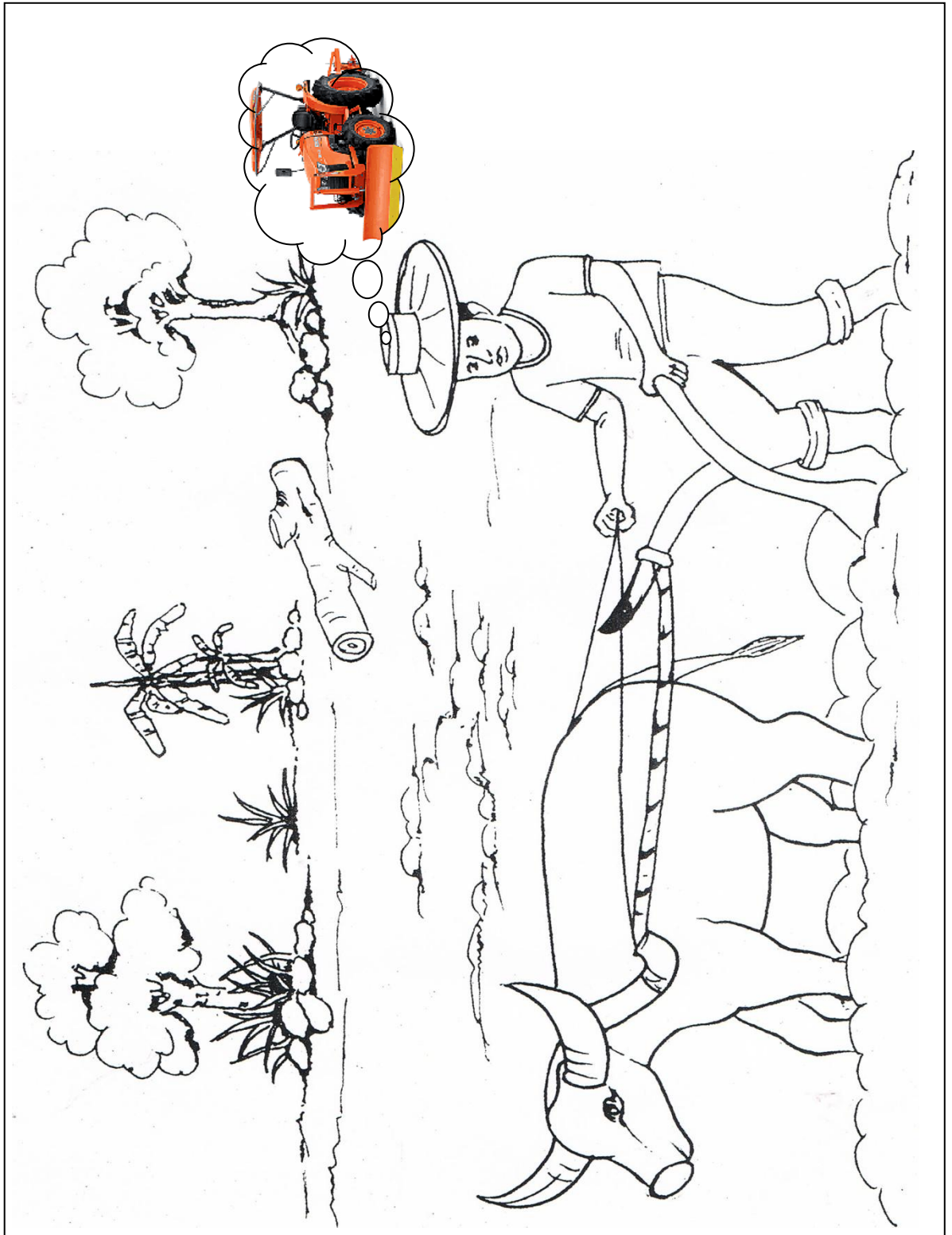

ชื่อ.....ชั้น.....โรงเรียนเทศบาลอากาศอำนวย(ชุมชนอุปถัมภ์)

ลงชื่อ.....ครูผู้สอน

...../...../.....

(.....)

เกมการศึกษา ปฐมวัย (อนุบาล)

สัปดาห์ที่ 21 หน่วย ข้าวมหัศจรรย์

คำชี้แจง เรียงลำดับภาพจากเล็ก - ใหญ่

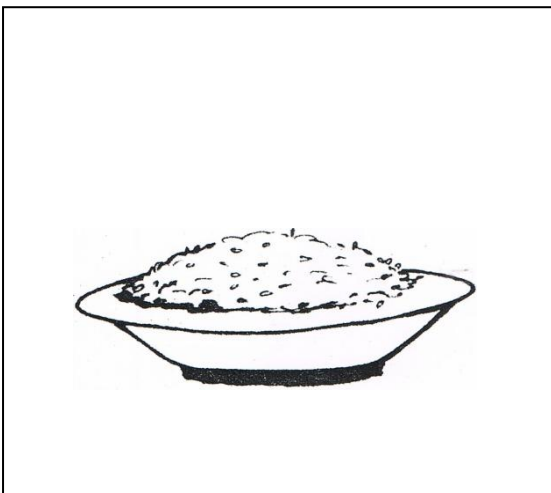
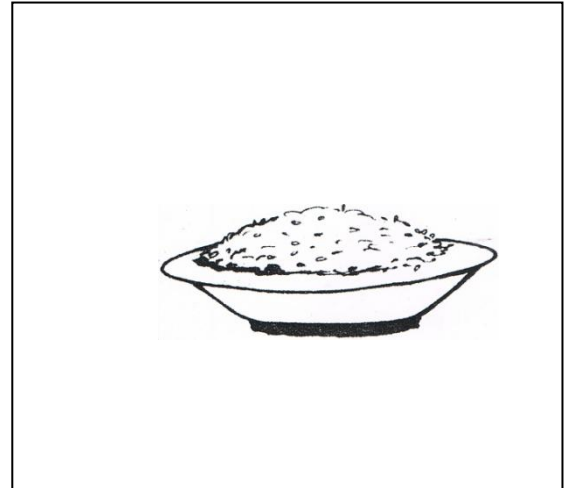
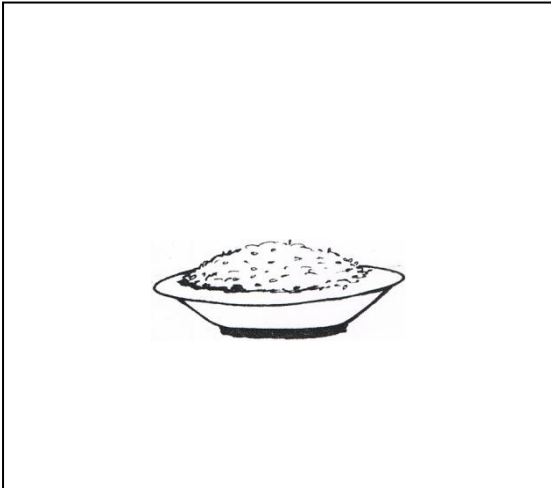
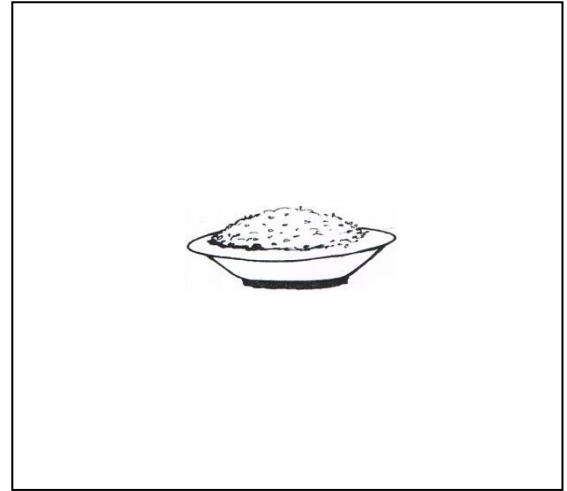
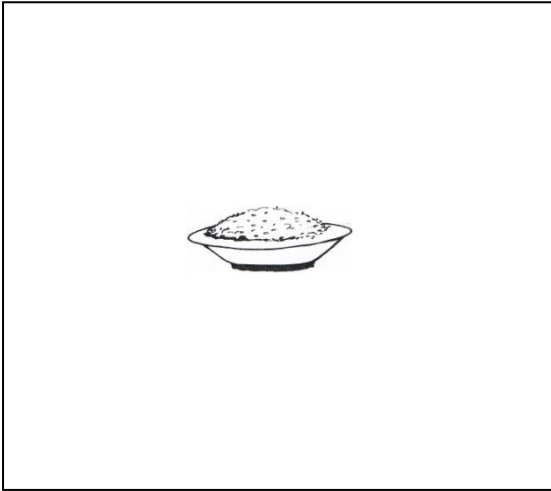

ชื่อ..... ชั้น..... โรงเรียนเทศบาลอากาศอำนวย(ชุมชนอุปถัมภ์)

ลงชื่อ..... ครูผู้สอน

...../...../.....

(.....)

เกมการศึกษา ปฐมวัย (อนุบาล)

สัปดาห์ที่ 21 หน่วย ข้าวมหัศจรรย์

คำชี้แจง จับคู่ภาพกับเงา

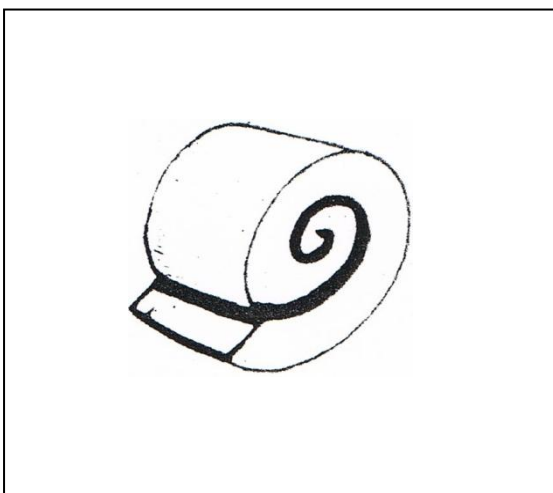
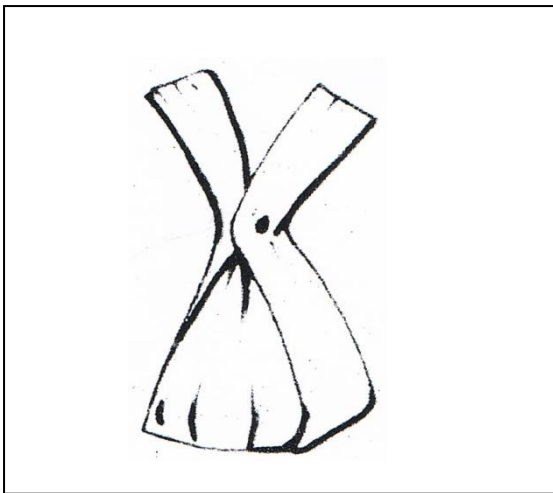
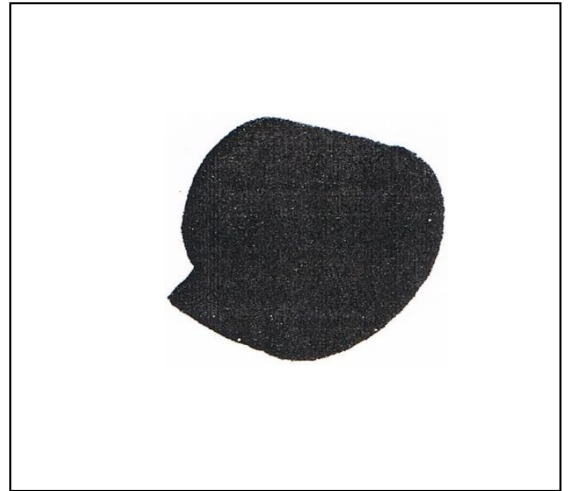
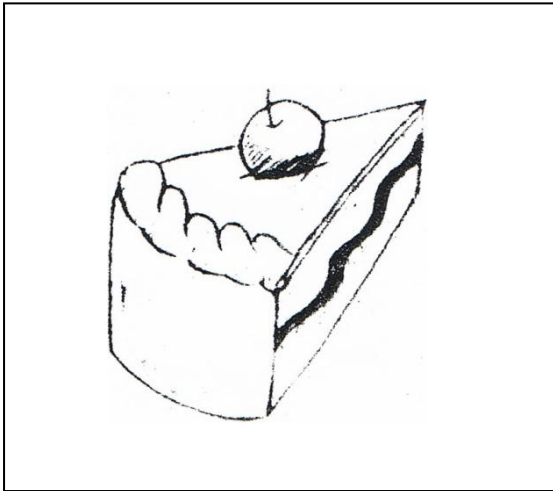

ชื่อ.....ชั้น.....โรงเรียนเทศบาลอากาศอำนวย(ชุมชนอุปถัมภ์)

ลงชื่อ.....ครูผู้สอน

...../...../.....

(.....)

เกมการศึกษา ปฐมวัย (อนุบาล)

สัปดาห์ที่ 21 หน่วย ข้าวมหัศจรรย์

คำชี้แจง จับคู่ภาพที่เหมือนกัน

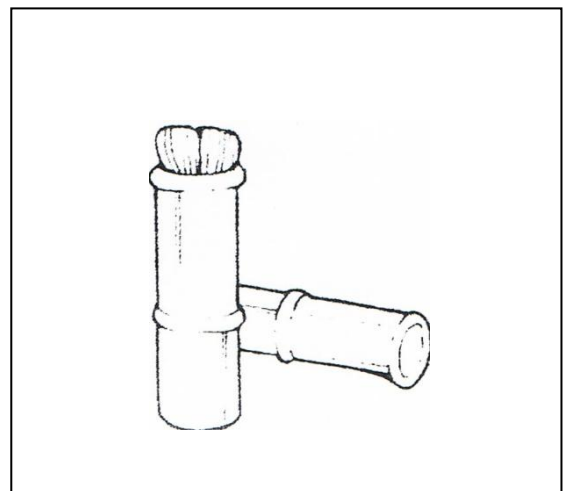
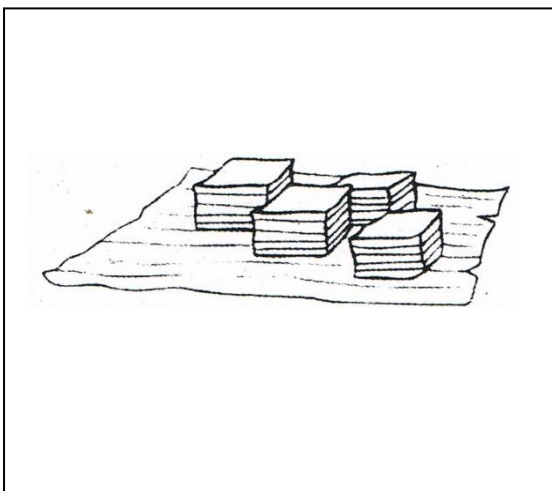
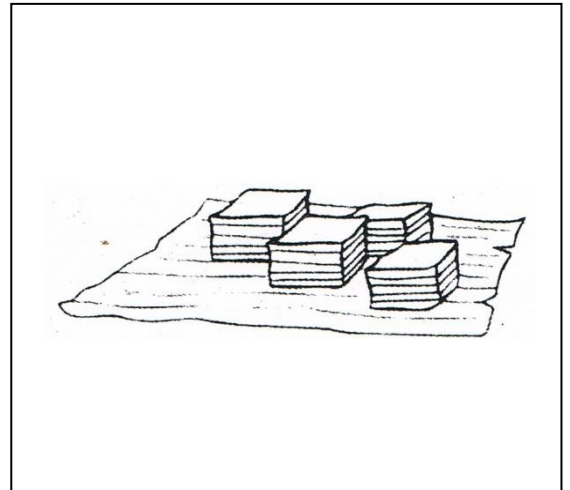
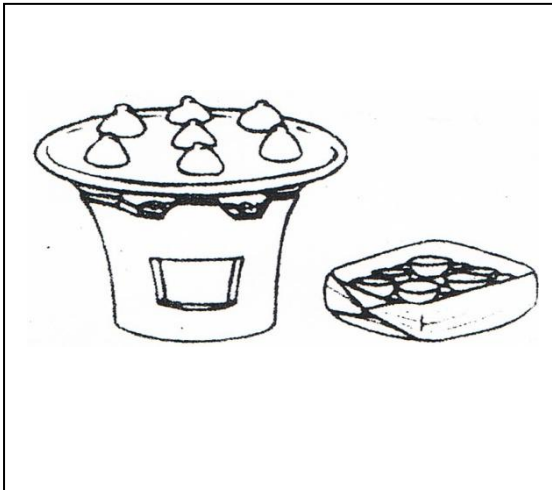
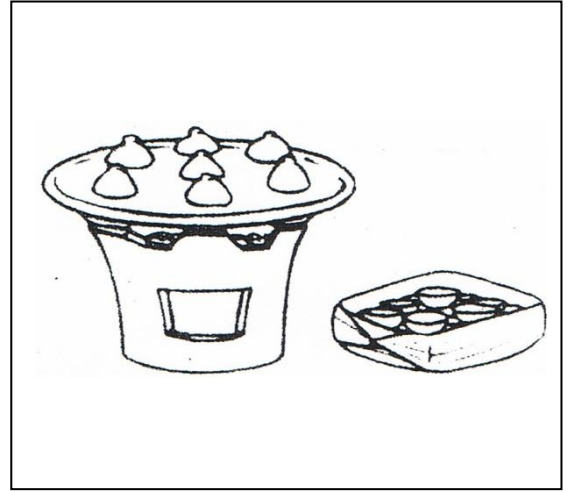
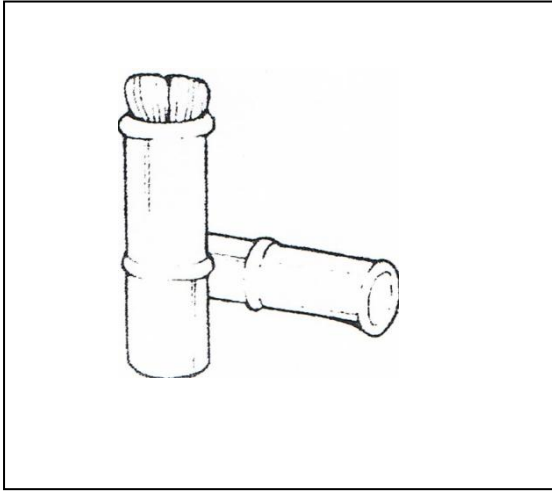

ชื่อ.....ชั้น.....โรงเรียนเทศบาลอากาศอำนวย(ชุมชนอุปถัมภ์)

ลงชื่อ.....ครูผู้สอน

...../...../.....

(.....)

เกมการศึกษา ปฐมวัย (อนุบาล)

สัปดาห์ที่ 21 หน่วย ข้าวมหัศจรรย์

คำชี้แจง ต่อภาพรูปโดมิโน

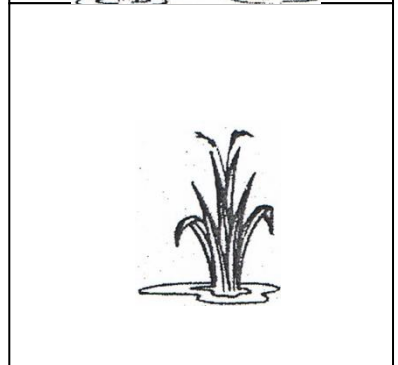
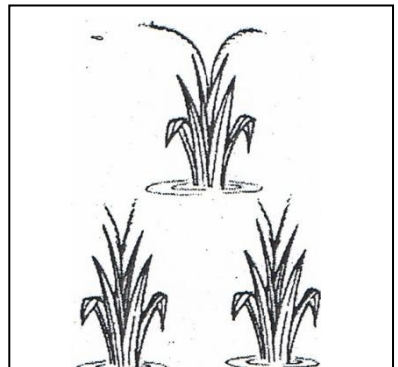
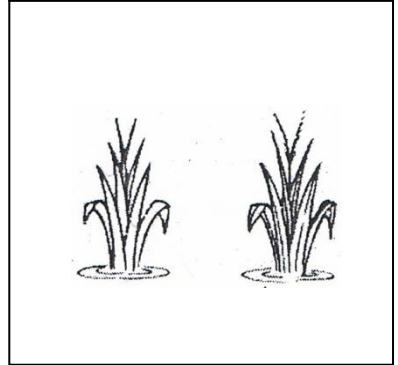
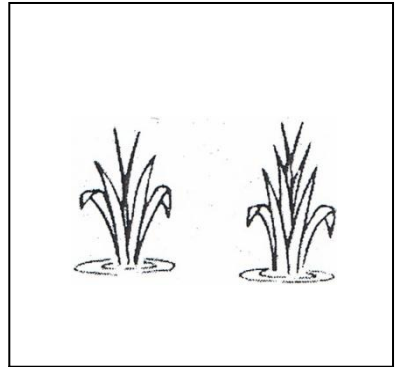
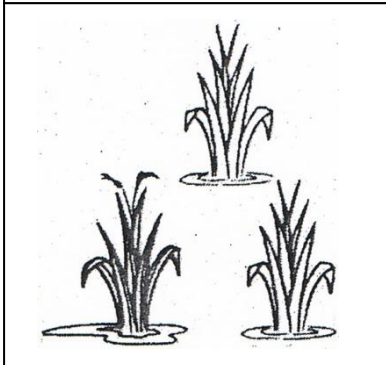
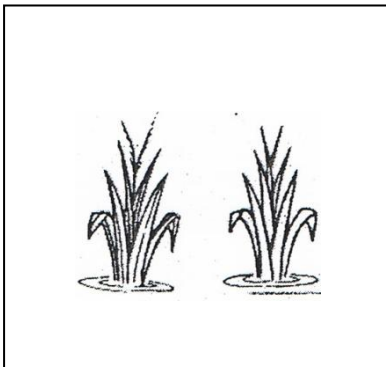
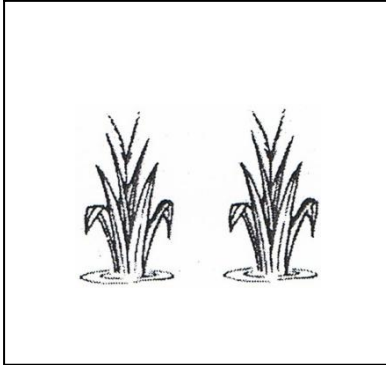
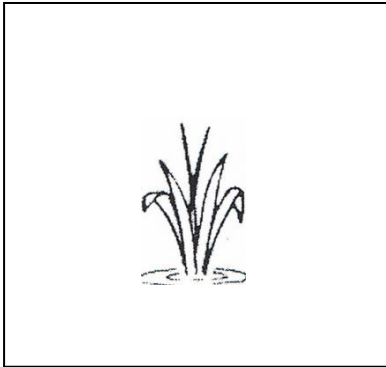

ชื่อ.....ชั้น.....โรงเรียนเทศบาลอากาศอำนวย(ชุมชนอุปถัมภ์)

ลงชื่อ.....ครูผู้สอน

...../...../.....

(.....)