

เกมการศึกษา ปฐมวัย (อนุบาล)

สัปดาห์ที่ 35 หน่วย เทียนทั่วไทย

คำชี้แจง ระบายสีภาพให้สวยงาม

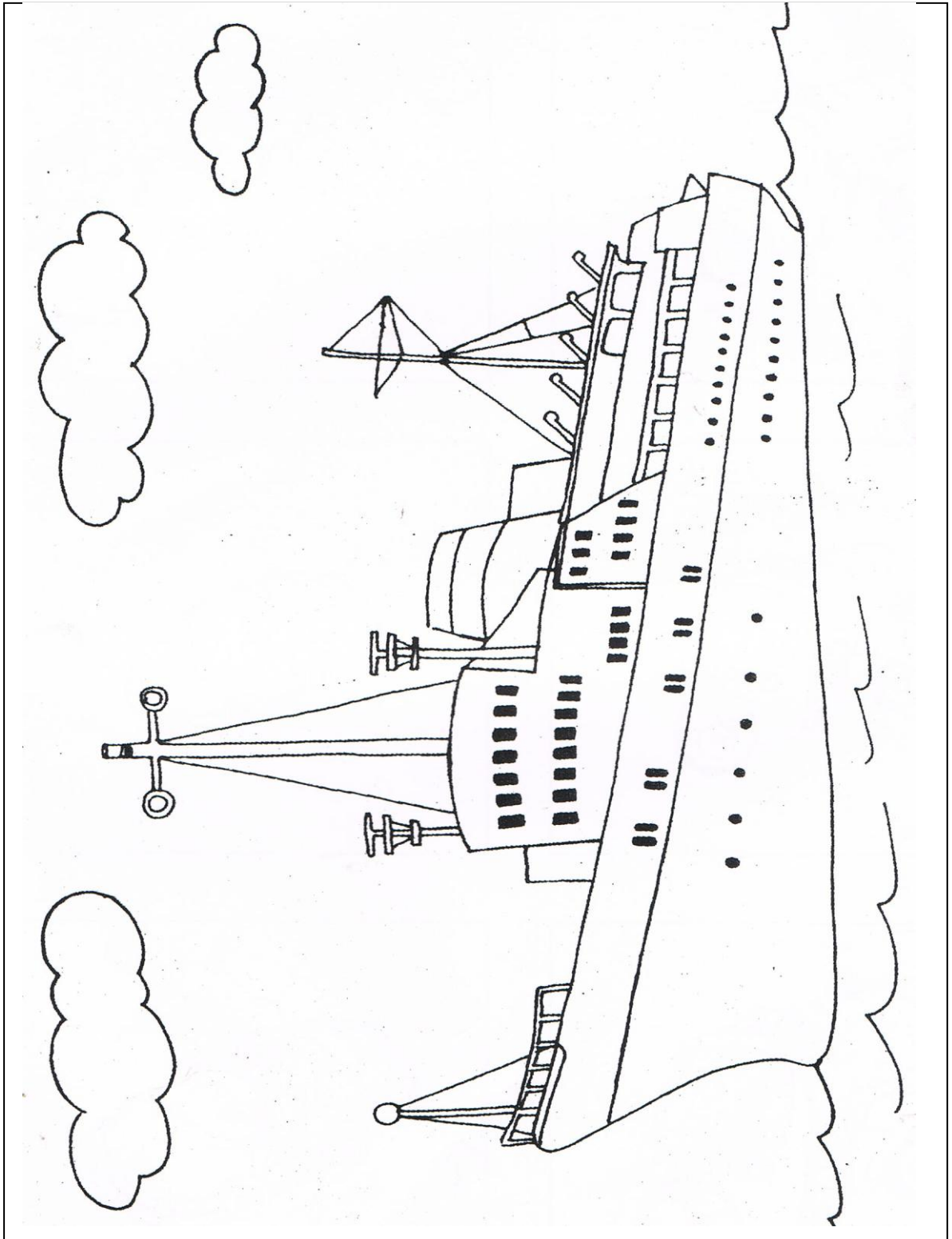









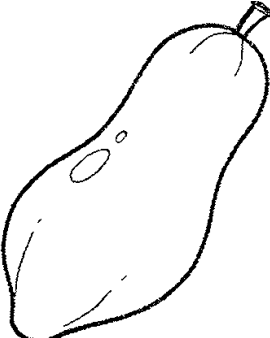
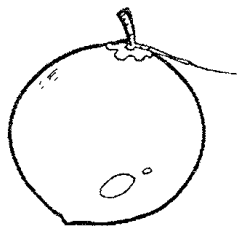
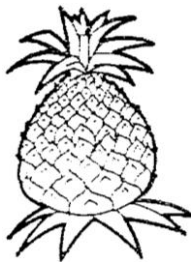

ชื่อ.....ชั้น.....โรงเรียนเทศบาลอากาศอำนวย(ชุมชนอุปถัมภ์)

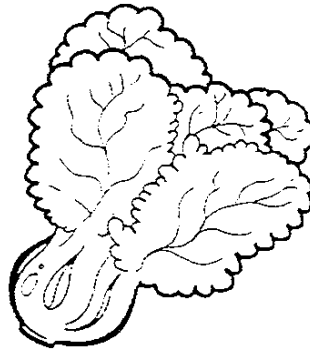
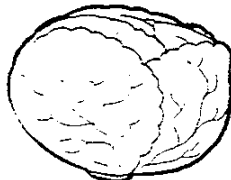
ลงชื่อ.....ครูผู้สอน

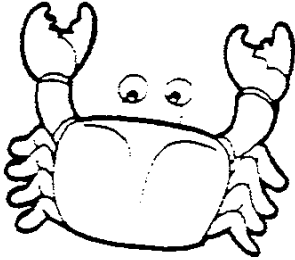
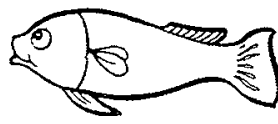
...../...../.....

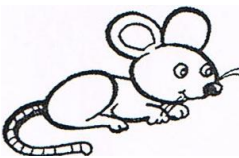
(.....)

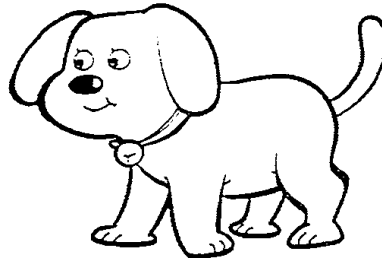
เล็ก-ใหญ่

<p>1</p> 			
<p>2</p> 			
<p>3</p> 			
<p>4</p> 			

มฐ.2.2, 3.2, 4.1, 5.2, 7.1,8.1,9.1,10.1,12.1

จุดประสงค์ : 1. เพื่อฝึกทักษะการสังเกต

กิจกรรมเสนอแนะ : 1. ดูภาพ แล้วสนทนาความหมายของคำว่า"เล็ก" และ "ใหญ่" ครูบอกให้เด็กเลือกชี้ภาพตามครูบอก
2. ระบายสีภาพที่ใหญ่ที่สุด  ภาพที่เล็กที่สุด

ประสบการณ์สำคัญ: 1. การรับรู้ผ่านสื่อ 2. การอธิบายเกี่ยวกับสิ่งต่างๆ 3. การฟังคำสั่ง
4. การเปรียบเทียบ 5. การเล่นกับสี

เกมการศึกษา ปฐมวัย (อนุบาล)

สัปดาห์ที่ 35 หน่วย เทียบทั่วไทย

คำชี้แจง เรียงลำดับภาพเล็ก-ใหญ่

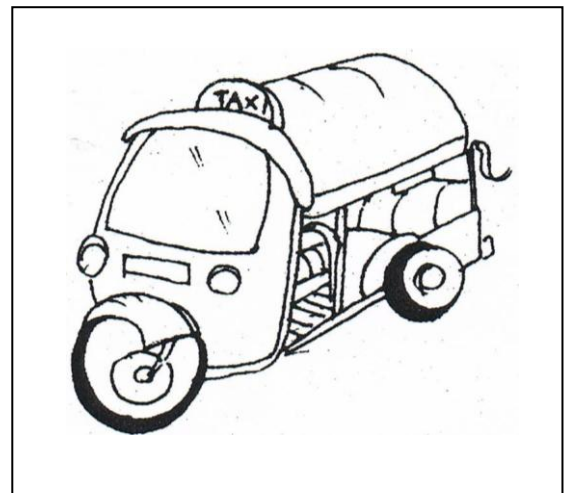
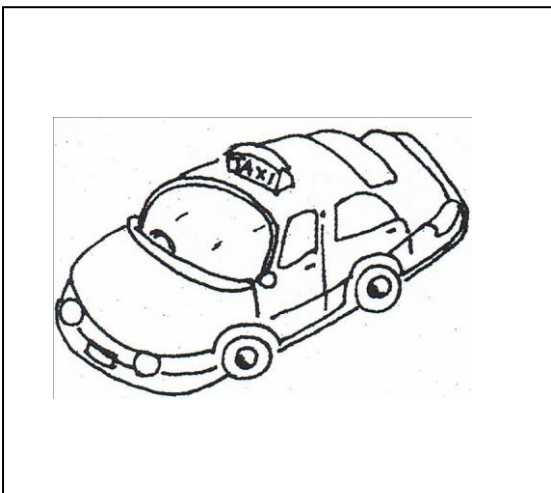
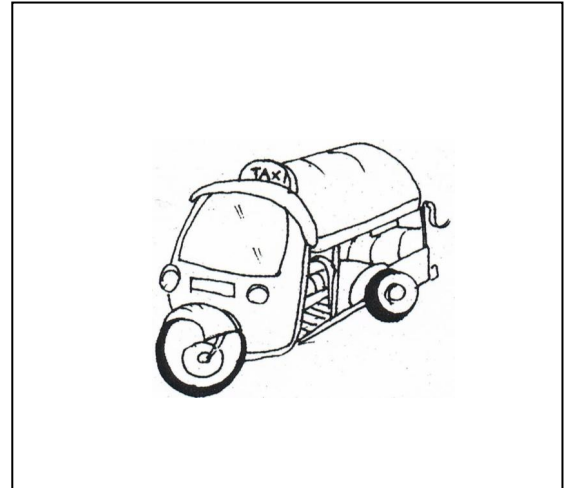
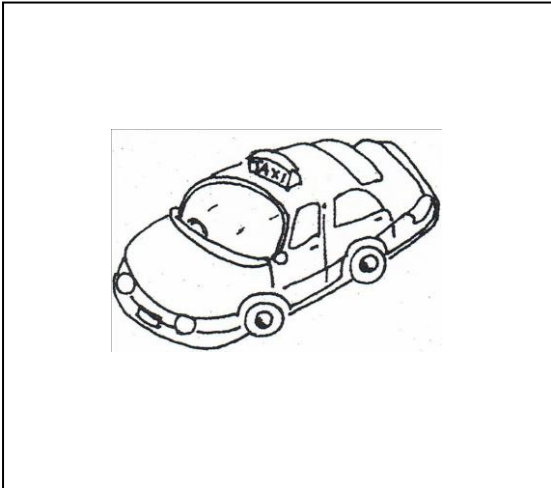
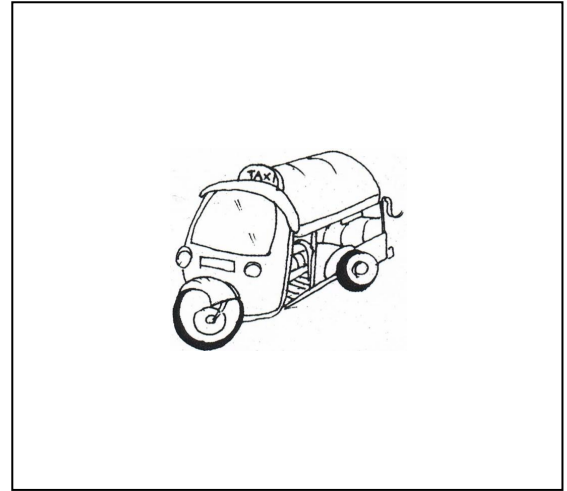
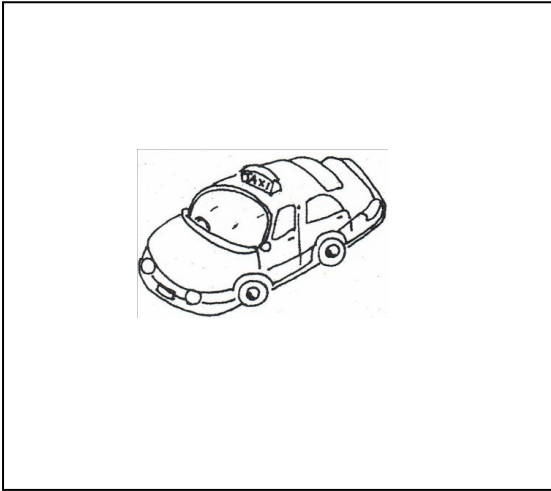

ชื่อ..... ชั้น..... โรงเรียนเทศบาลอากาศอำนวย(ชุมชนอุปถัมภ์)

ลงชื่อ.....ครูผู้สอน

...../...../.....

(.....)

เกมการศึกษา ปฐมวัย (อนุบาล)

สัปดาห์ที่ 35 หน่วย เทียบทั่วไทย

คำชี้แจง จับคู่ภาพใหญ่-เล็ก

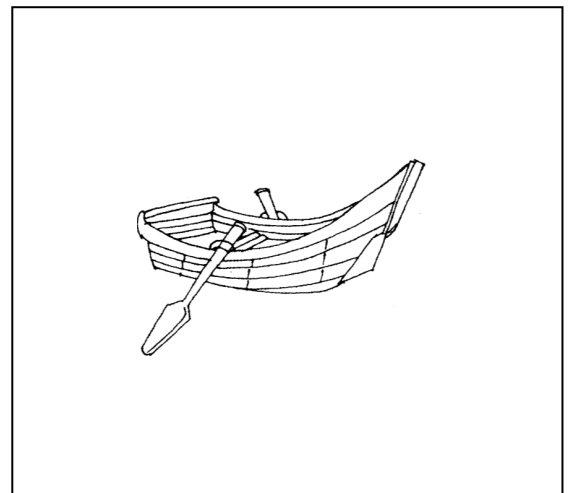
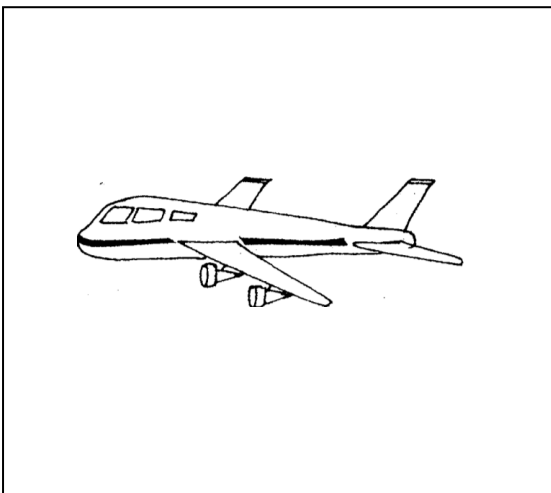
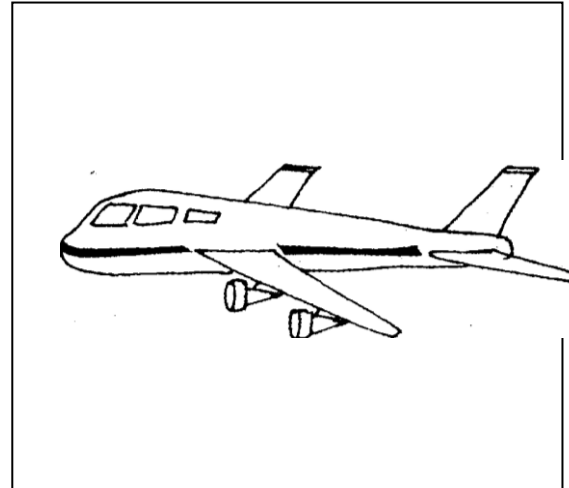
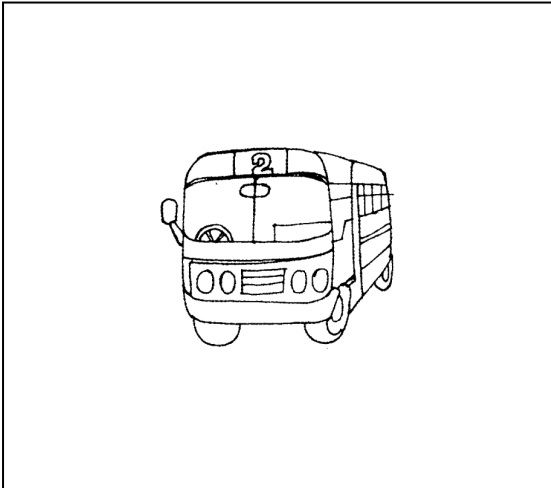
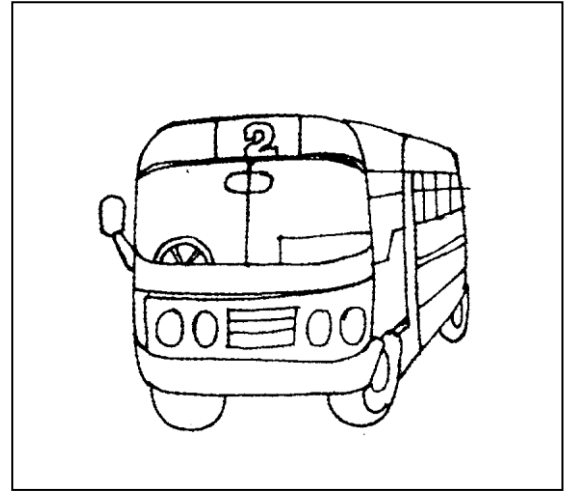
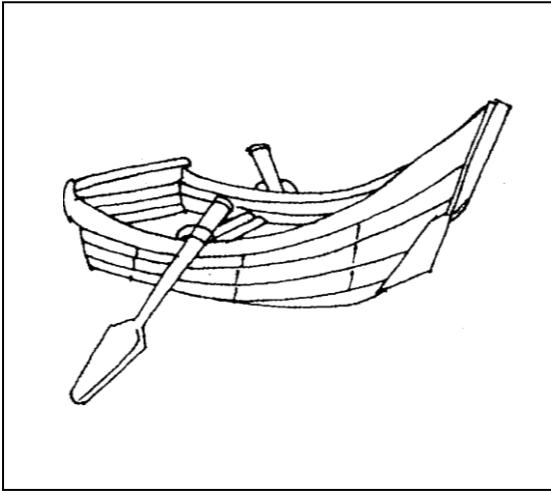

ชื่อ..... ชั้น..... โรงเรียนเทศบาลอากาศอำนวย(ชุมชนอุปถัมภ์)

ลงชื่อ.....ครูผู้สอน

...../...../.....

(.....)

เกมการศึกษา ปฐมวัย (อนุบาล)

สัปดาห์ที่ 35 หน่วย เทียบทั่วไทย

คำชี้แจง จัดหมวดหมู่ยานพาหนะ

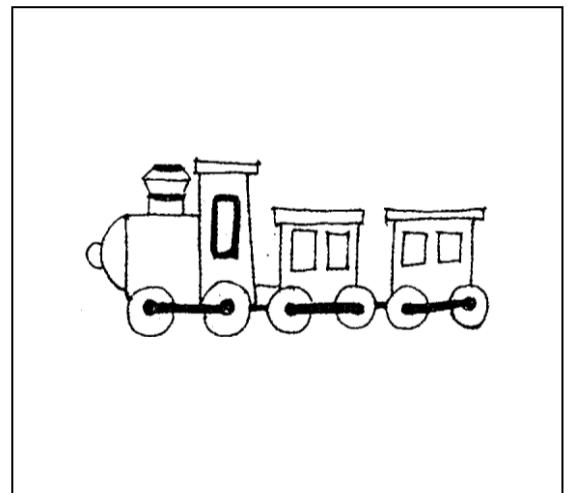
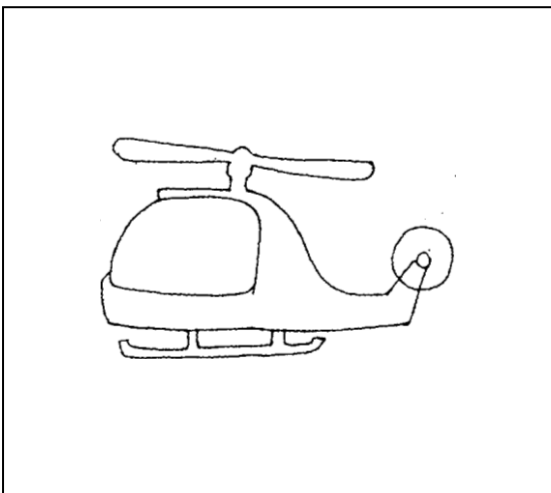
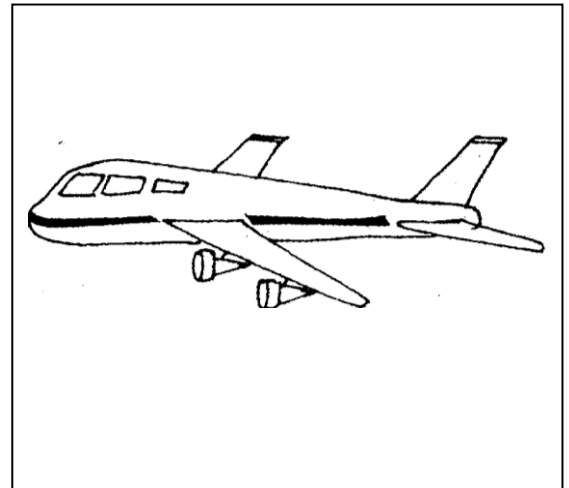
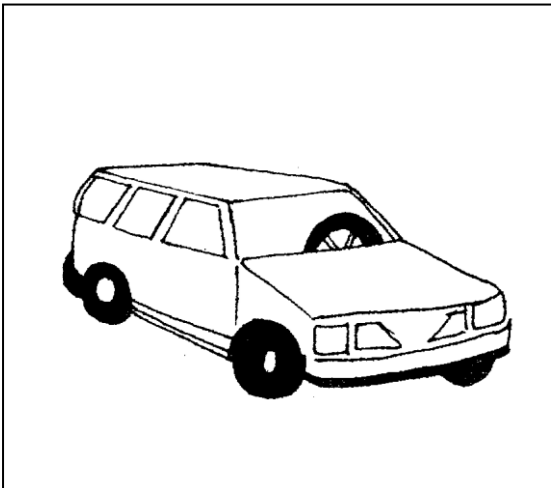
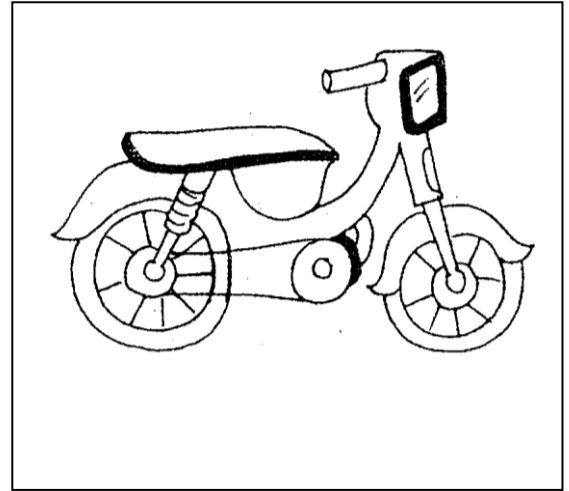
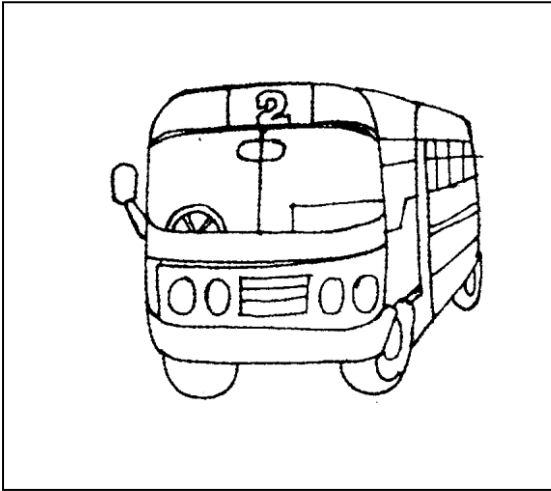

ชื่อ..... ชั้น..... โรงเรียนเทศบาลอากาศอำนวย(ชุมชนอุปถัมภ์)

ลงชื่อ..... ครูผู้สอน

...../...../.....

(.....)

เกมการศึกษา ประถมวัย (อนุบาล)

สัปดาห์ที่ 35 หน่วย เทียบทั่วไทย

คำชี้แจง จับคู่ภาพที่เหมือนกัน

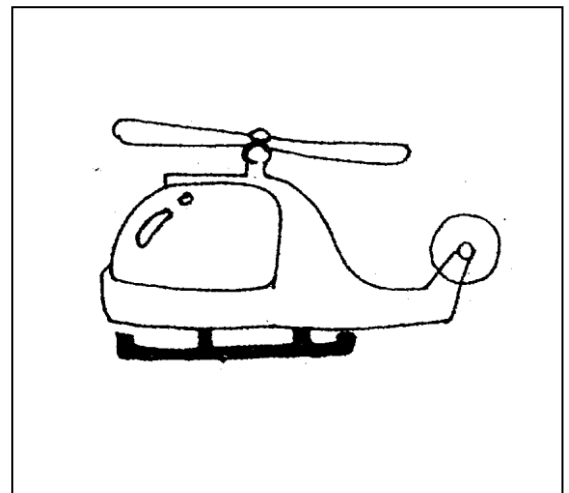
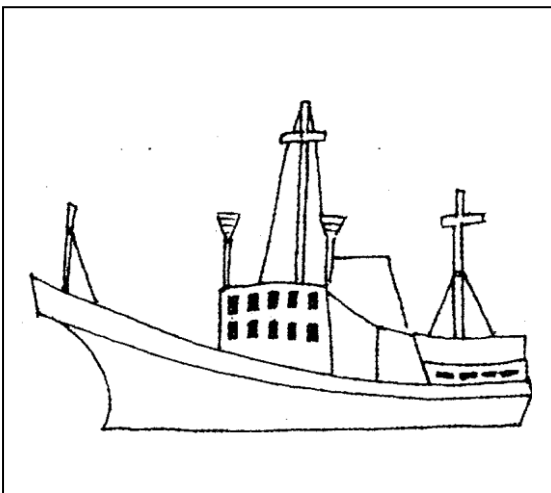
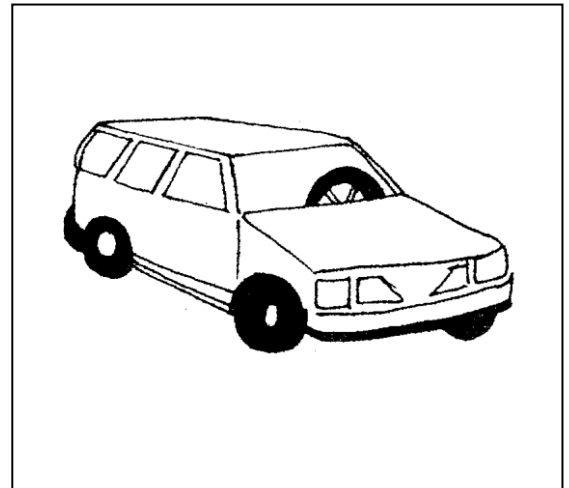
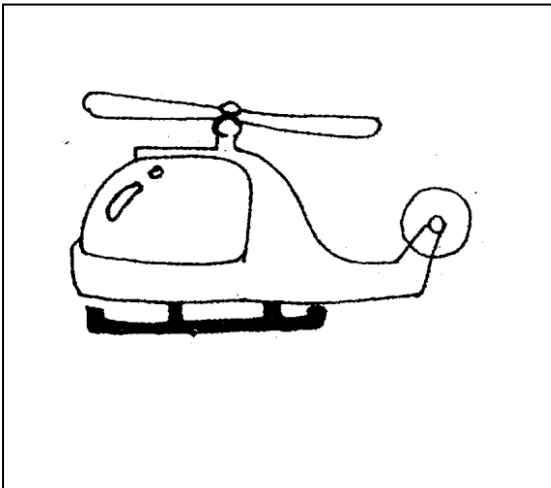
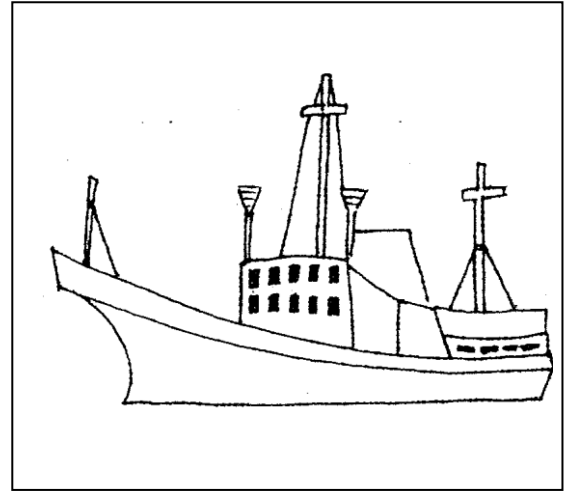
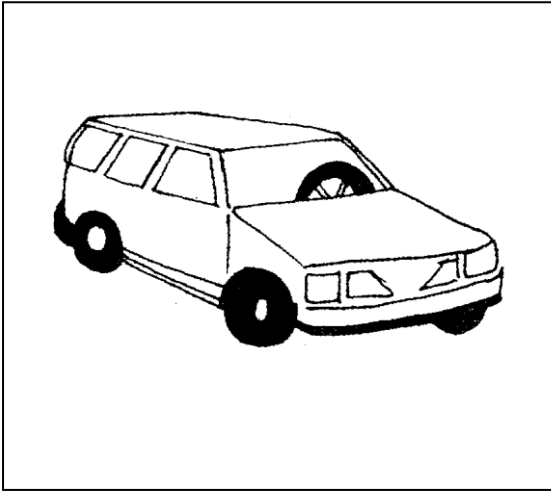

ชื่อ..... ชั้น..... โรงเรียนเทศบาลอากาศอำนวย(ชุมชนอุปถัมภ์)

ลงชื่อ..... ครูผู้สอน

...../...../.....

(.....)